

Canon



Zoemini S2

Дароо тартылган фотоаппараттын принтери
Колдонуучу үчүн нускама

МАЗМУН

КООПСУЗДУК МААЛЫМАТЫ Колдонуудан мурда окуп чыгыңыз	3 - 4-бет.
ЖАЛПЫ МААЛЫМАТ Таңгакка кошулуп салынган нерселер Өнүмдүн мүнөздөмөлөрү	5-бет.
ЖӨНДӨӨ Кубаттоо Кагазды жүктөңүз Сырткы эстутум картасы	6 - 9-бет.
ИШТЕТҮҮ Кубатты КҮЙГҮЗҮҮ / ӨЧҮРҮҮ Сүрөткө тартуу жана басып чыгаруу Көрүнүш издегич Селфи күзгүсү Сүрөткө тартуу режимдери Чыпка жана капталкы баскычтар Жандуу көрүү режиминде тартуу	10 - 15-бет.
ЖАРЫКДИОДДУУ ЛАМПАЛАРДЫН ИНДИКАТОРУ Бузулууларды оңдоо	16 - 18-бет.
ӨЗГӨЧӨЛҮКТӨРҮ	19-бет.
КОЛДОНМОНУ ОРНОТУУ	20 - 21-бет.
МОБИЛДИК ТҮЗМӨК МЕНЕН ДАРОО ТАРТЫЛГАН ФОТОАППАРАТТЫН ПРИНТЕРИН ЖУПТАШТЫРУУ Android жана iOS'ту жупташтыруу Android түзмөктөрүн жупташтыруу (NFC менен)	22 - 24-бет.
КОЛДОНУУЧУНУН ИНТЕРФЕЙСИ Башкы бет Башкы меню Принтердин жөндөөлөрү Фото альбом Сүрөттү Mini Print колдонмосуна жөнөтүү Сүрөттөрдү түзөтүү Мозаика түрүндө басып чыгаруу Коллаж түрүндө басып чыгаруу Алдын-ала кесилген стикер Смартфондун фотоаппараты Zoemini S2 MicroSD картасынан басып чыгаруу Басып чыгаруу кезеги	25 - 38-бет.

КООПСУЗДУК МААЛЫМАТЫ

КОЛДОНУУДАН МУРДА ОКУП ЧЫГЫҢЫЗ

Түзмөктү колдонуудан мурун төмөнкү нускамаларды жана коопсуздук чараларын окуп чыгыңыз.

Укуктук ченемдер жана кошумча коопсуздук тууралуу маалымат алуу үчүн, таңгакта кошо салынган “Эрежелер жана кепилдиктер” деген маалымат барагын окуп чыгыңыздар.

МНИН : PP2002

Моделдин нормативдик идентификациялык номери – укуктук ченемдерди аныктоо максатында берилет.



ЭСКЕРТҮҮ

Потенциалдуу коркунучтуу кырдаалды көрсөтүү үчүн колдонулат, эгерде анын алдын албасаңыз, өлүмгө же олуттуу жаракатка алып келиши мүмкүн.

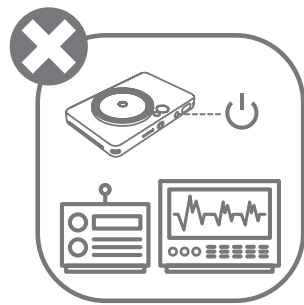
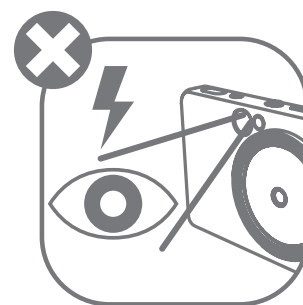
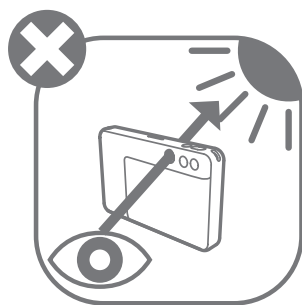
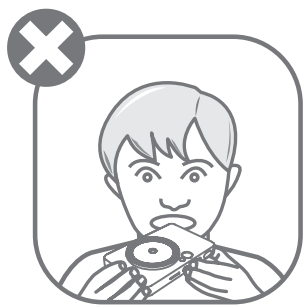

- Жаш балдардан жана наристелерден оолак кармаңыз. Жабдууну туура эмес иштетүүдөн муунуп калуу коркунучу туулуп же кырсыкка чалдыгып калуу мүмкүн.
- Түзмөктөн түтүн же башкача жыт чыгып же кандайдыр бузулуунун белгилери пайда болсо, аны колдонууну дароо токтотуңуз.
- Күндү же күчтүү жарык булактарын көрүнүш издегич же объектив аркылуу карабаңыз. Болбосо, сокур болуп калуу же көзгө зыян тийип калышы мүмкүн.
- Жарк этмени көзүңүзгө өтө жакын иштетүүдөн оолак болуңуз. Ал көздү оорутушу мүмкүн.
- Адамдын моюнуна боонун оролуп калышы муунуп калууга алып келиши мүмкүн. Түзмөк кабел аркылуу кубатталса, кокустан жаш бала моюнуна ороп алса, муунуп калышы мүмкүн.
- Фотоаппаратты колдонууга тыюу салынган жерлерде түзмөктү өчүрүп коюңуз. Фотоаппараттан бөлүнүп чыккан электромагниттик толкундар электрондук каражаттар жана башка түзмөктөрдүн иштешине таасир этиши ыктымал. Өнүмдү электрондук түзмөктөрдү колдонууга чектөө коюлган жерлерде, мисалы, учактын же медициналык кызмат көрсөтүүчү мекемелердин ичинде, этияттык менен колдонуңуздар.



КӨҢҮЛ БУРУҢУЗДАР

Эгерде продукт туура эмес иштетилсе, жаракаттарга же мүлктүн бузулушуна алып келиши мүмкүн болгон коркунучтун же бузулуунун деңгээлин көрсөтүү үчүн колдонулат.

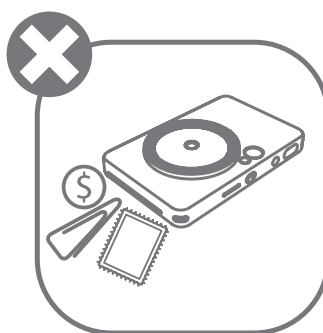
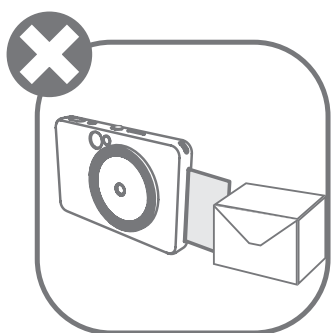
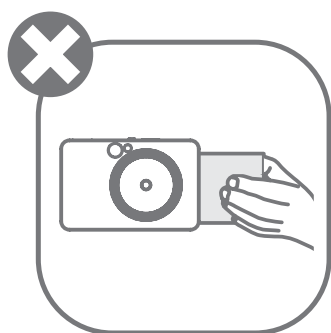
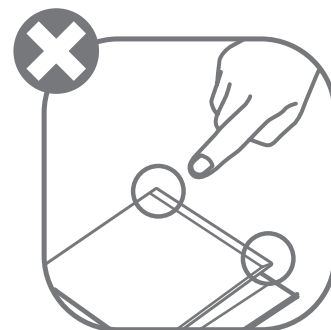
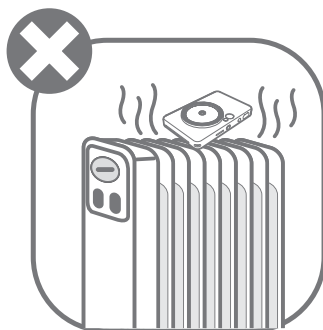

- Температура өтө суук же ысык болуп кетсе, түзмөк иштебей калышы ыктымал. Кайра басып чыгарууга аракет кылуудан мурда, принтердин температурасы иштетүүгө боло турган сунушталган чектерге (15°-32°C) келип алганча күтө туруңуздар.
- Кубаттап жатканда, түзмөктү сунушталган температуранын чектеринде (15°-32°C) кубаттаңыз.
- Түзмөктү тазалоо үчүн жумшак, кургак чүпүрөктү колдонуу керек. Суу чүпүрөк же красканы суюлтуучу зат сыяктуу жегич суюктуктарды колдонууга тыюу салынат.
- Принтердин ичине чаң жана башка майда нерселер кирип кетпеши үчүн, капкагын жаап жүрүңүздөр.
- Түзмөк тиешелүү түрдө иштебей калса, аны сатып алган дилериңизге кайрылып же www.canon-europe.com/support баракчасынан Canon компаниясынын Кардарларды тейлөө жана колдоо көрсөтүү бөлүмүнө кирип көрүңүздөр.
- Батареяны эч качан ысык температураларда колдонуп, тике күн нуру тийген жерге коюп же өрттөп утилизациялоого болбойт.
- Электромагниттик тоскоолдук же электростатикалык разряд түзмөктүн туура эмес иштешине, эс тутумундагылардын жоголушуна же өзгөрүшүнө алып келиши мүмкүн. Мындай учурда төөнөгүч же ошол сыяктуу нерсе менен түзмөктүн түбүндөгү КАЙРА ИШТЕТҮҮ баскычын басыңыз.
- Түзмөгүңүзгө уруксатсыз өзгөртүүлөрдү киргизбеңиз. Эгер аны кылсаңыз, ал коопсуздукту, ченемдик укуктук актылардын аткарылышын бузуп, өндүрүмдүүлүгүнө доо келтирип жана кепилдикти жокко чыгарышы мүмкүн.
- Батареяны туура эмес түрүнө алмаштырбаңыз.
- Батарея пакетин же уячаларын ажыратпаңыз, ачпаңыз же майдалабаңыз.

ЖАЛПЫ МААЛЫМАТ

ТАҢГАККА КОШУЛУП САЛЫНГАН НЕРСЕЛЕР

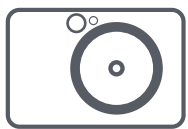

Дароо тартылган
фотоаппараттын
принтери



Колдонуу
боюнча кыскача
нускама



Эрежелер жана
кепилдиктер
жазылган
маалымат барагы



CANON ZINK®
фотокагазы
(10 барак)

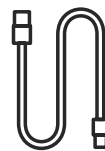

USB кабель



Билекке
тагынуучу
боосу

ӨНҮМДҮН МҮНӨЗДӨМӨЛӨРҮ

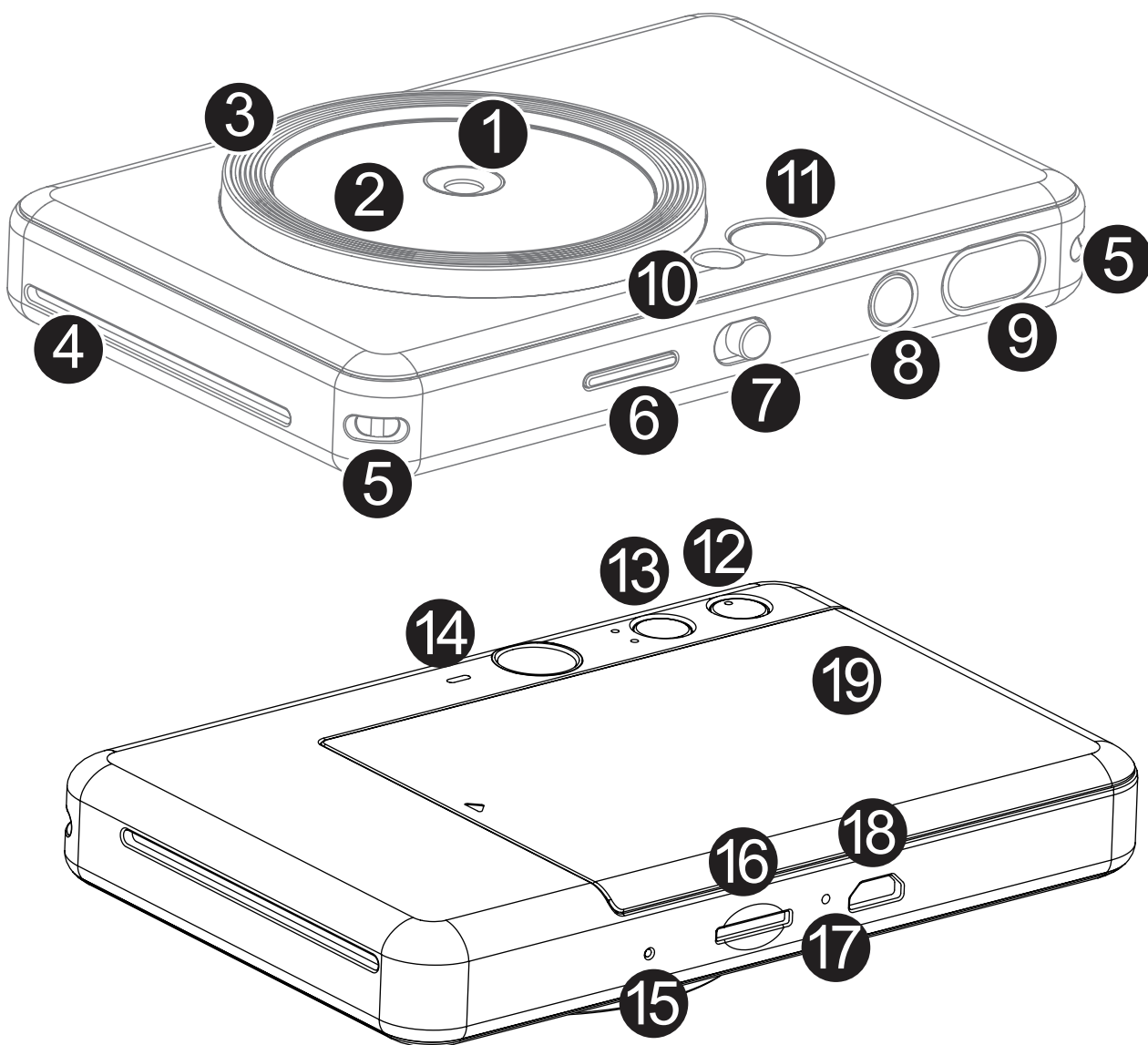

- | | |
|--|--|
| 1 Объектив | 11 Көрүнүш издегич |
| 2 Селфи күзгүсү | 12 Капталкы баскыч |
| 3 Тегерек жарык (8 жарык чыгаруучу диод) | 13 Чыпка баскычы |
| 4 Басып чыгарылган сүрөттөр үчүн бөлүм | 14 Динамик |
| 5 Билекке илип алуучу боо үчүн көзөнөк | 15 Кайра иштетүү баскычы
*Түзмөктү кайра иштетүү үчүн төөнөгүч менен басыңыз. |
| 6 Абалын көрсөтүүчү жарык чыгаруучу диод | 16 MicroSD картасынын оюкчасы (256 ГБ чейин) |
| 7 Слайддарды которуштуруу | 17 Кубаттоо абалынын жарык чыгаруучу диод |
| 8 Кубат баскычы | 18 Микро USB порт |
| 9 Затвор баскычы | 19 Принтер капкагы |
| 10 Жарк этме | |

КУБАТТОО

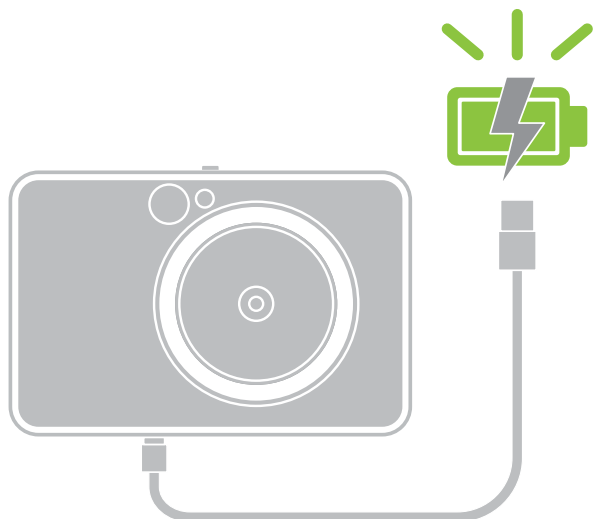

Кубаттоо абалынын жарык чыгаруучу диод
Кубатталууда: Кызыл ●
Толугу менен заряддалды: Жашыл ●

Түзмөктүн өзүндө куралган батареясы бар. Түзмөктү колдонуудан мурун, аны таңгакка кошо салынган USB кабель аркылуу толук кубаттап алыңыз.

- 1 Принтерди кубаттоо үчүн ага анын өзүнүн, кабелинин учу кичинерээк болгон жагын сайып, экинчи учун кубаттоочу USB адаптерине сайыңыз.
- 2 Кубаттоо башталганын Кубаттоонун жарыкдиоддуу индикатору кызыл болуп жанганы билдирет.
- 3 Батарея толгондо, Кубаттоонун жарыкдиоддуу индикатору жашыл болуп калат. – Иштетүү убакыты батареянын статусуна, аппараттын абалына жана айлана-чөйрөнүн шарттарына жараша ар түрдүү болот.

* Эгерде түзмөктү колдонууну пландабасаңыз, анда батарейканы жылына бир жолу толук кубаттап, батарейка жакшы иштешин сактаңыз. Эгерде сиз түзмөктү аз батареянын шартында үч (3) айдан ашык сактасаңыз, батарея начарлап, орнотулган батарейканы кубаттай албай калышы мүмкүн.

! ЭСКЕРТҮҮ

USB КАБЕЛИ ТУУРАЛУУ

КУБАТТАП ЖАТКАНДА USB КАБЕЛИН ЭТИЯТ КОЛДОНУҢУЗ

- Кабелдин үстүнө оор нерселерди коюуга болбойт.
- Кабелди ысык оттун жанына койбогула.
- Кабелди кесип, жулуп, бузуп же тарткылаганга болбойт.
- Кабелди суу колдоруңуз менен өчүрүп, сайганга тыюу салынат.
- Өтө жогорку/өтө төмөн температура же нымдуулук болгон жерде колдонбоңуз.
- Кубаттап бүткөндө, USB кабелдин кубаттоо булагынан ажыратуу зарыл.
- Кубаттоо үчүн принтердин өзүнүн USB кабелдин колдонуңуз.

КАГАЗДЫ ЖҮКТӨҮЗ

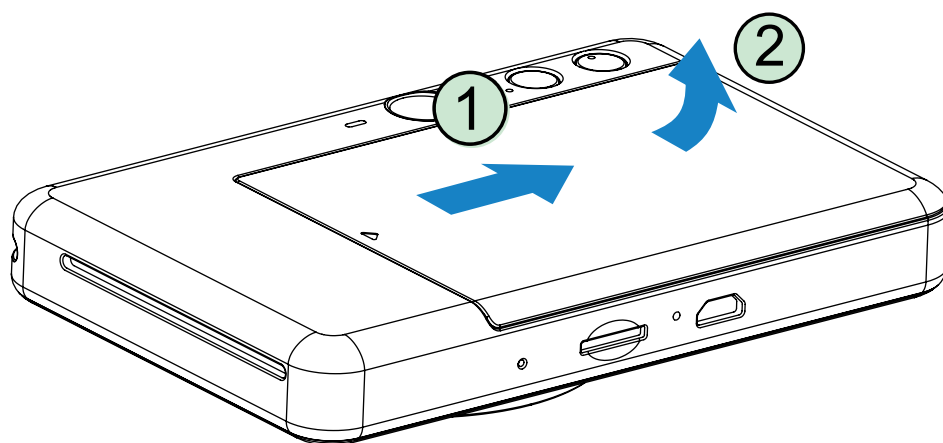

- 1 Принтердин капкагын көрсөтүлгөн багыт боюнча сүрүп ачып алыңыз.

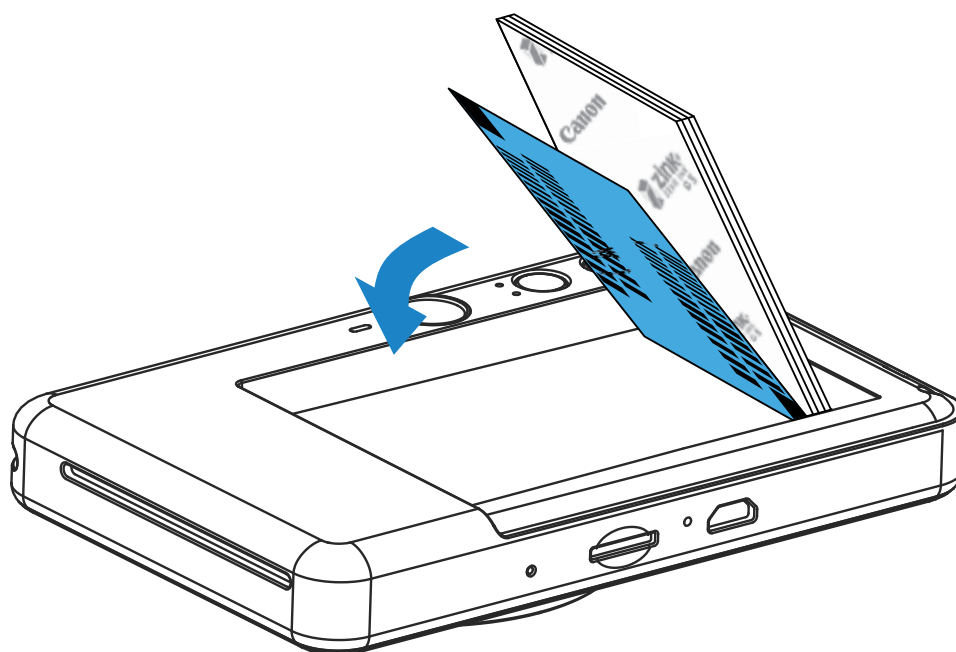

- 2 Фотокагаздардын бир таңгагын ачыңыз (10 барак + көк түстөгү SMART SHEET®).

- 3 10 фотокагаздын баарын жана бир SMART SHEET® барагын фотокагаз үчүн бөлүмгө салыңыз.
– Фотокагазды көк түстүү SMART SHEET® барагынын үстүнө көк штрих-код менен фотокагаздын логотиптерин ылдый каратып жайгаштырыңыз.

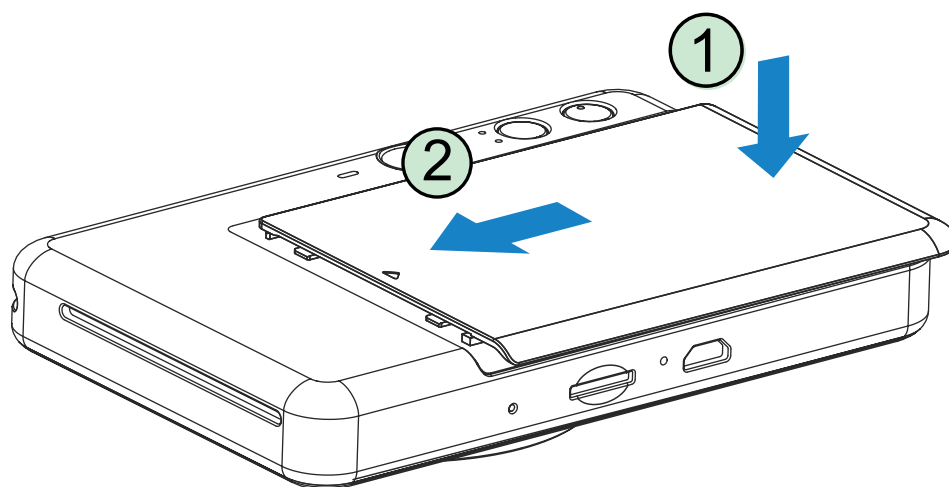

- 4 Түзмөктүн үстүңкү капкагын кайра жабыңыз. Ал туура жабылганда, капкак чык этип ордуна түшүшү керек.
– Көк түстүү SMART SHEET® барагы биринчи сүрөт чыгарылгандан мурун түзмөктөн автоматтык түрдө өткөрүлөт.

СЫРТКЫ ЭСТУТУМ КАРТАСЫ

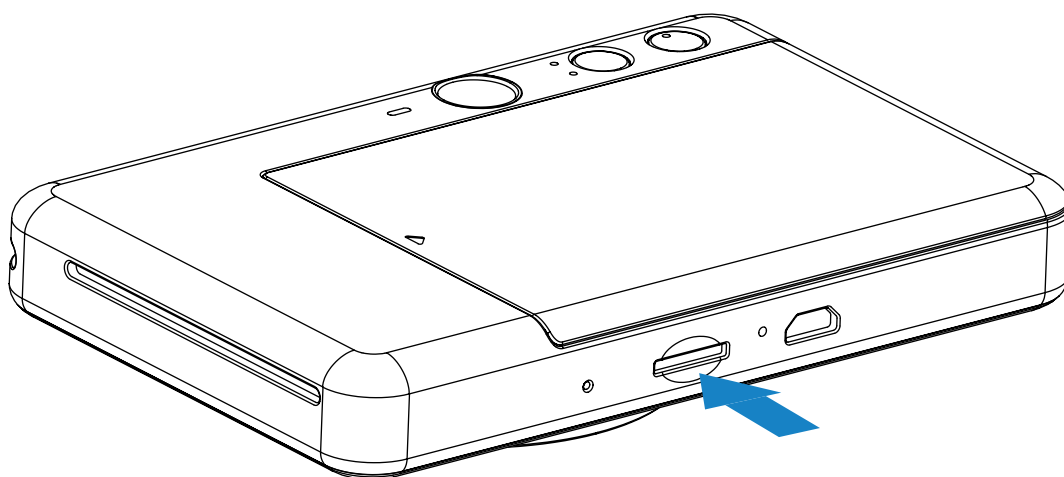

Сырткы MicroSD эстутум картасы (256 Гб чейин) тартылган сүрөттөрдү сактоо үчүн керек.

FAT16, FAT32 жана exFAT форматтары гана колдоого алынат.

ЭСТУТУМ КАРТАСЫН ДАЯРДОО

Төмөндөгү эстутум карталарын колдонуңуз (өзүнчө сатылат)

- MicroSD эстутум карталары *1
- MicroSDHC эстутум карталары *1*2
- MicroSDXC эстутум карталары *1*2

*1 SD стандарттарына туура келген карта. Бирок, бардык эле эстутум карталары фотоаппарат менен иштетүүгө туура келбейт.

*2 UHS-1 эстутум карталары дагы колдоого алынат.

MicroSD КАРТАСЫН САЛУУ ЖАНА АЛЫП САЛУУ

- MicroSD картасын түзмөктүн ылдый жагында жайгашкан атайын бөлүмгө салыңыз. Карта толугу менен ордуна түшкөндө, чык эткендей үн угулат.
- Чыгаруу үчүн, картанын үстүн басып, түртүңүз. Картаны түзмөктөн толук чыгаруу үчүн, акырын тартыңыз.
- Эгерде MicroSD картасын окуп /жазууда ката кетсе, анда MicroSD Ката жарык диоддуу индикатору көрсөтүлөт. MicroSD картасын чыгарып, түзмөктү кайра башынан иштетүү керек.
- Түзмөктү компьютерге USB кабели аркылуу туташтырыңыз. Сүрөттөрдү көрүп, сактоо үчүн, компьютердин экранында сырткы сактагычтын сүрөтчөсү чыкканда, аны басыңыз.

! ЭСКЕРТҮҮ

ТҮЗМӨККӨ КАМ КӨРҮҮ

- Түзмөктү сунушталган температурада (15 - 32 °C) жана 40-55% салыштырмалуу нымдуулук шарттарында колдонуңузда.
- Түзмөктүн микропрограммасын жаңылап туруңузда. Түзмөгүңүздү Canon Mini Print колдонмосуна туташтырыңыз. Жаңы орнотулган программа чыкса, меню тилкесинде "Микропрограмманы жаңыртуу" белгиси пайда болот.
 - Текшерүүдөн мурда мобилдик түзмөгүңүздүн Интернет туташуусун текшерип алыңыз. Микропрограмманы жаңыртуу талап кылынса, принтердин кубаты 50% же андан жогору болушу керек.
- Canon Mini Print колдонмосунун эң акыркы версиясын колдонуп жатканыңызды текшерип алыңыз. Колдонмолоруңуз автоматтык түрдө жаңыланбаса, колдонмолор дүкөнүнө өтүп, жаңыртуу керекпи же жокпу, текшерип туруңуз.



ФОТО КАГАЗДЫ КОЛДОНУУ ШАРТТАРЫ

- Бир салганда 10 фотокагазын жана 1 SMART SHEET® барагын гана салууга болот. Андан ашык салууга болбойт, себеби барактар чайналып же принтерде ката кетет.
- Басып чыгаруунун сапаты жакшы болушу үчүн, Canon Zoemini принтерлерине фотокагаздарын гана колдонуңузда.
 - Кошумча фотокагаздарды сатып алуу үчүн, Canon Mini Print колдонмосунун ичиндеги башкы менюден “Кагазды сатып алуу” баскычын басыңыз.
- Кагаз чайналып кала турган болсо, жөн эле принтерди ӨЧҮРҮП, кайра КҮЙГҮЗҮҮ керек. Чайналган барак автоматтык түрдө чыгарылат. Кагазды тартып чыгарууга аракет кылбаңыз.
- Түзмөк иштеп жатканда, фотокагазды тартып же жулууга болбойт.
- Фотокагаздар бырышып же жыртылып калбашы үчүн, аны абайлап колдонуу керек.
- Фотокагаздарды салып жатканда алар таза болушу керек. Фотокагаздар кир же жыртык болсо, алар чайналып же басып чыгуу учурунда каталар пайда болушуна алып келет.
- Фотокагаздардын жаңы таңагын түзмөктү иштетүү керек болмоюнча ачпаңыздар.
- Фотокагаздарды тике күн нурунан жана нымдан сактаңыздар.
- Фотокагаздарды таңгакта көрсөтүлгөн сунушталган нымдуулук жана жылуулук шарттарына туура келбеген жерлерде колдонууга болбойт. Алар басып чыгарылган сүрөттөрдүн сапатын начарлатышы мүмкүн.

SMART SHEET® ЖӨНҮНДӨ

- Ар бир топтомдо 10 фотокагаз жана 1 көк түстүү SMART SHEET® барагы болот.
- Басып чыгаруунун сапаты жакшы болушу үчүн, фотокагаздарды бир таңгактагы SMART SHEET® барагы менен кошо салуу керек. Ар бир SMART SHEET® барагы бир таңгакта салынган фотокагаздар менен гана колдонууга ылайыкташкан.
- SMART SHEET® барагы бир топтомдогу фотокагаздарда (10 барак) басып чыгарыла турган сүрөттөрдүн сапатын жакшыртуу жана түзмөктү тазалоо үчүн биринчи басып чыгаруудан мурда автоматтык түрдө өткөрүлөт.
- SMART SHEET® барагын сактап коюп, бир топтомдогу бардык 10 барак басып чыгарылгандан кийин гана ыргытуу керек. Басып чыгаруунун сапаты күтүлгөндөй болбосо, ошол эле топтомдогу SMART SHEET® барагын кайра өткөрүүгө болот. Ал үчүн жөн гана SMART SHEET® барагын калган фотокагаздардын астынан, штрих-кодун ылдый каратып туруп, өткөрүп жиберүү зарыл.
- Башка таңгактан чыккан SMART SHEET® барагын колдонуудан басып чыгарылган сүрөттөрдүн сапаты начар болуп калышы ыктымал.

КУБАТТЫ КҮЙГҮЗҮҮ / ӨЧҮРҮҮ

- 1 Кубаттын жарықдиоддуу индикатору күйгөнчө, Кубат баскычын  басып кармап туруңуз.
- 2 Жарықдиоддуу индикатор туруктуу ак болуп жанып калганда, түзмөк иштетүүгө даяр болот.
- 3 Түзмөктү өчүрүү үчүн, Кубат баскычын  басып кармап туруңуз.

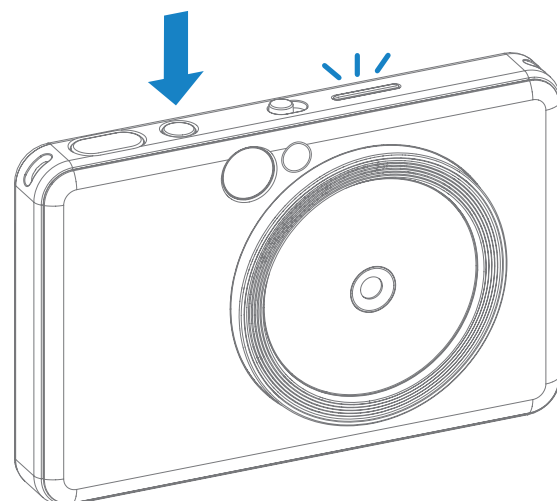

АВТО КУБАТТОО ӨЧҮК

Кубатты авто өчүрүү – Түзмөк болжол менен 3 мүнөт (демейки шартта) иштебей туруп калса, автоматтык түрдө кубаты өчүрүлөт.

- Колдонуучу Кубат баскычын басып, түзмөктү кайра күйгүзө алат.
- Колдонуучу убакытты колдонмонун ичинде өзгөртө алат (3 минута / 5 минута / 10 минута).

СҮРӨТКӨ ТАРТУУ ЖАНА БАСЫП ЧЫГАРУУ

- 1 Түзмөктү объектке багыттап туруп, сүрөткө керектүү композицияны тандап алыңыз.
- 2 Сүрөт тартуу үчүн тээкти ачуу баскычын  басыңыз.
Эгерде жарык шарттары үчүн керек болсо, фотоаппарат автоматтык түрдө жаркылдакты иштетет.

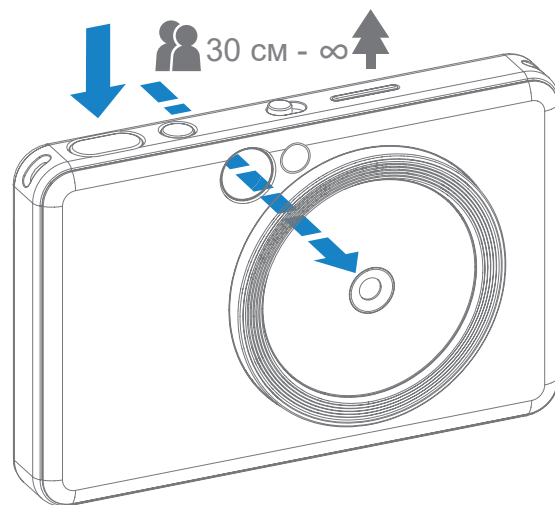

- 3 Эгерде кагаз киргизилген болсо, сүрөт сүрөткө түшкөндөн кийин дароо басылып чыгат.
Түзмөк бир убакта болжолу менен 10 сүрөттү басып чыгарууга кармап тура алат. Ал MicroSD картанын* сыйымдуулугуна карай өзгөрүшү мүмкүн.

* Басып чыгаруу катары түзмөк өчкөндө дароо тазаланып, ал улантылбай калат.

* Эгер бир да MicroSD card орнотулбаса, түзмөк бир убакта басып чыгаруу үчүн 5 сүрөткө чейин кармай алат.

- 4 Эгер кагаз жок болсо бирок MicroSD карта салынган болсо, колдонуучу түзмөк менен сүрөткө тарта алат. Сүрөттөр MicroSD картада сакталат.

КӨРҮНҮШ ИЗДЕГИЧ

Көрүнүш издегичтеги раманын жардамы менен сүрөт тартыңыз.

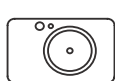

30 см - ∞



2 x 3



1 м - ∞ аралыктан нормалдуу сүрөт тартуу үчүн алкактын сырткы чектери

2 x 3



30 см - 1 м аралыктан жакындатып сүрөт тартуу үчүн алкактын чектери

СЕЛФИ КҮЗГҮСҮ

Селфи күзгүсүнүн ичиндеги раманын жардамы менен сүрөт тартыңыз.

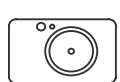

50 см - ∞



2 x 3



Фокустоо
аралыгы: 50 см



СҮРӨТКӨ ТАРТУУ РЕЖИМДЕРИ

Ар кандай сценарийлер үчүн түзмөктүн жогору жагындагы Слайд которуштургучту колдонуу менен ар кандай фотоаппарат режимдерин тандай аласыз.



Режим	Ландшафт	Портрет	Селфи
Символдор			
Өлчөө (Адамдын жүзү аныкталганда өлчөө)	Борбордун орточо көрсөткүчү (Борбордун орточо көрсөткүчүн кармануу)	Борбордун орточо көрсөткүчү (Жүз аймагынын салмактуулугу)	Борбордун орточо көрсөткүчү (Жүз аймагынын салмактуулугу)
Өлчөө (Адамдын жүзү аныкталганда өлчөө)	Борбор (Борбордо кармоо)	Борбор (Адамдын жүзүнө фокус кылуу)	Борбор (Адамдын жүзүнө фокус кылуу)
Жарк этме	Жарк этме ӨЧҮК жана Тегерек жарык ӨЧҮК	Жарк этме АВТО жана Тегерек жарык ӨЧҮК	Жарк этме КҮЙҮК жана Тегерек жарык КҮЙҮК

Эскертүү: Эгер селфи кылганы жатсаңыз, линзанын тегерегиндеги 8 LED тегерек жарыгы бетиңизде бирдей жарык берет. Ал көлөкө деңгээлин төмөндөтүп жана жүзүңүздүн сонун сүрөттөрүн тартууга жана бүтүндөй сүрөттө бирдей жарыкты түзүүгө мүмкүндүк берет.

* Кошумча тегерек жарыктын эффективдүү аралык диапозону: 30 см - 60 см

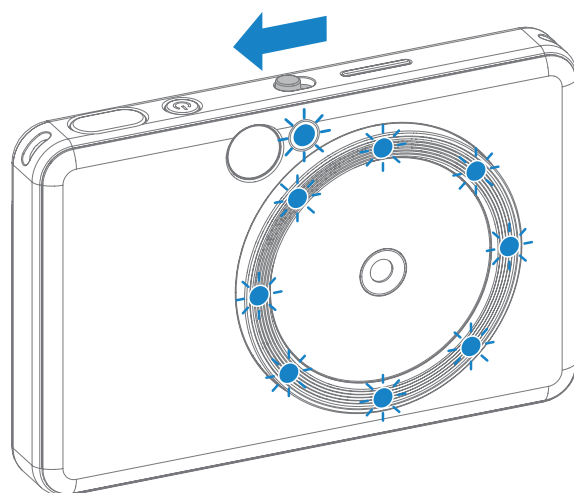

ЧЫПКА ЖАНА КАПТАЛКЫ БАСКЫЧТАР

Фотоаппаратта сүрөттөрүңүзгө чыпка же алкактарды оңой кошуп коюңуз.



ЧЫПКА

Колдонуучу сүрөткө түшүүдөн мурун  баскычын басып, ак-кара же ачык түстөгү чыпканы кошо алат.



Чыпкасыз жана алкаксыз





Ак-кара чыпкасы алкагы жок



Түстүү чыпка алкагы жок

АЛКАК

- Колдонуучу сүрөткө түшүүдөн мурун  баскычын басып, сүрөтүнө чек арасын кошо алат.
- Түзмөктү шайкеш келген смартфонго туташтыргандан кийин колдонуучу Canon Mini Print App аркылуу алкакты жөндөй алат (ак чеги демейки шартта).

- 1 Башкы экранга барып, андан соң "Зымсыз иштөө!" --> "Тартуу".
- 2 Алкакты түзөтүү үчүн  баскычын басыңыз.
- 3 Сизге жаккан алкактын түрүн тандап, түстү тандап, андан соң ырастоо үчүн  баскычын басыңыз.

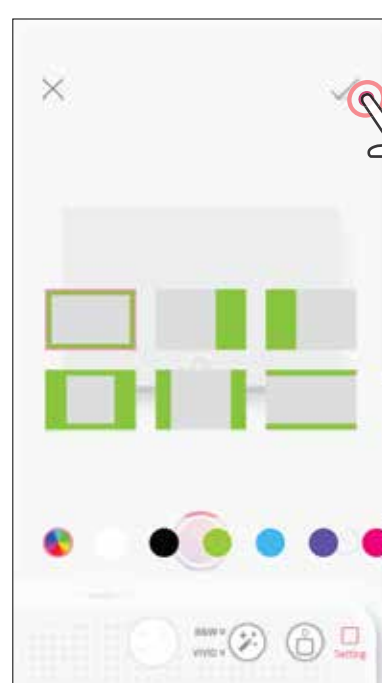
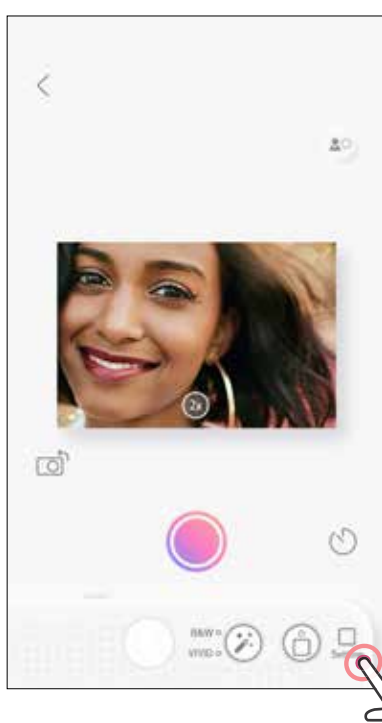

ЖАНДУУ КӨРҮҮ РЕЖИМИНДЕ ТАРТУУ

Колдонуучу түзмөктү Сүрөткө тартуу колдонмосу аркылуу алыстан башкара алат. Башкы экранга барып, Жандуу көрүү баракчасына кириңиз

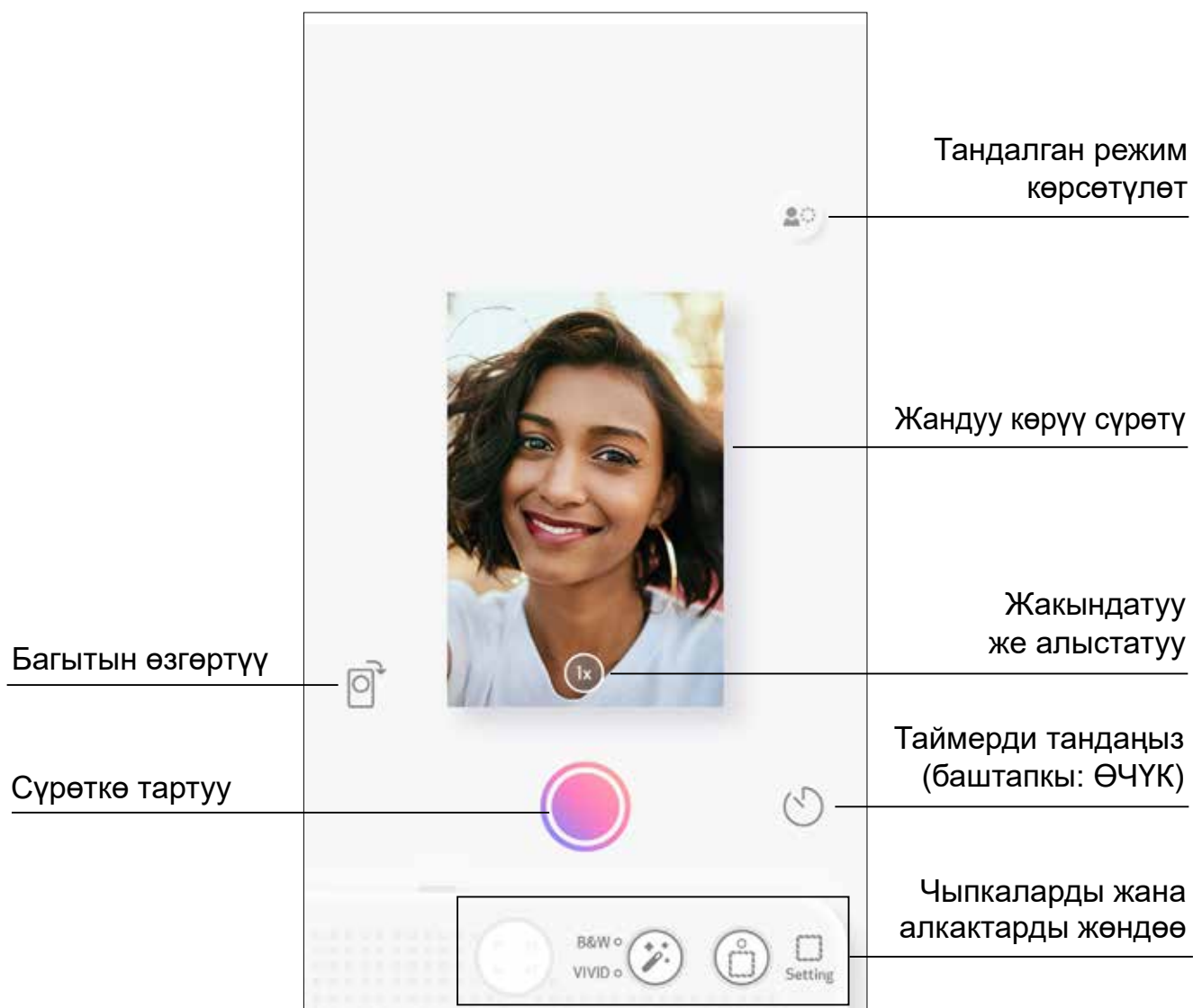



СҮРӨТКӨ ТАРТУУ ЖАНА БАСЫП ЧЫГАРУУ

Сүрөткө тартуу үчүн  баскычын басыңыз. Жана басып чыгарууну ырастоо үчүн

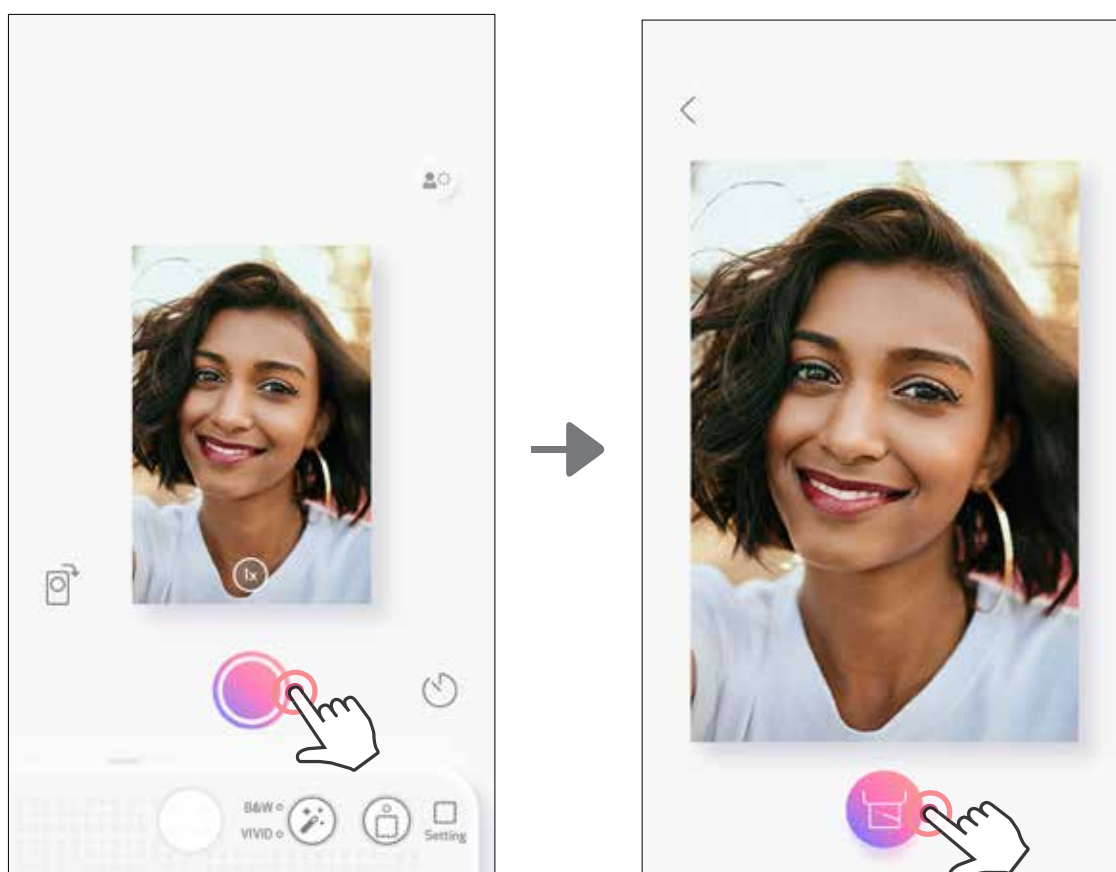
 баскычын басыңыз.



ТАЙМЕР

Дароо сүрөткө тартуу үчүн  баскычын басыңыз.  баскычын басып, андан кийин таймерден 3 секунда/5 секунда/10 секунда дегенди тандаңыз (демейки боюнча: ӨЧҮК), артка карап саноонуу баштоо үчүн,  баскычын басыңыз.

- Селфи күзгүсүнүн айланасындагы жарыкдиоддуу лампа, эгер таймер иштетилген болсо, сизге эскертүү берет.

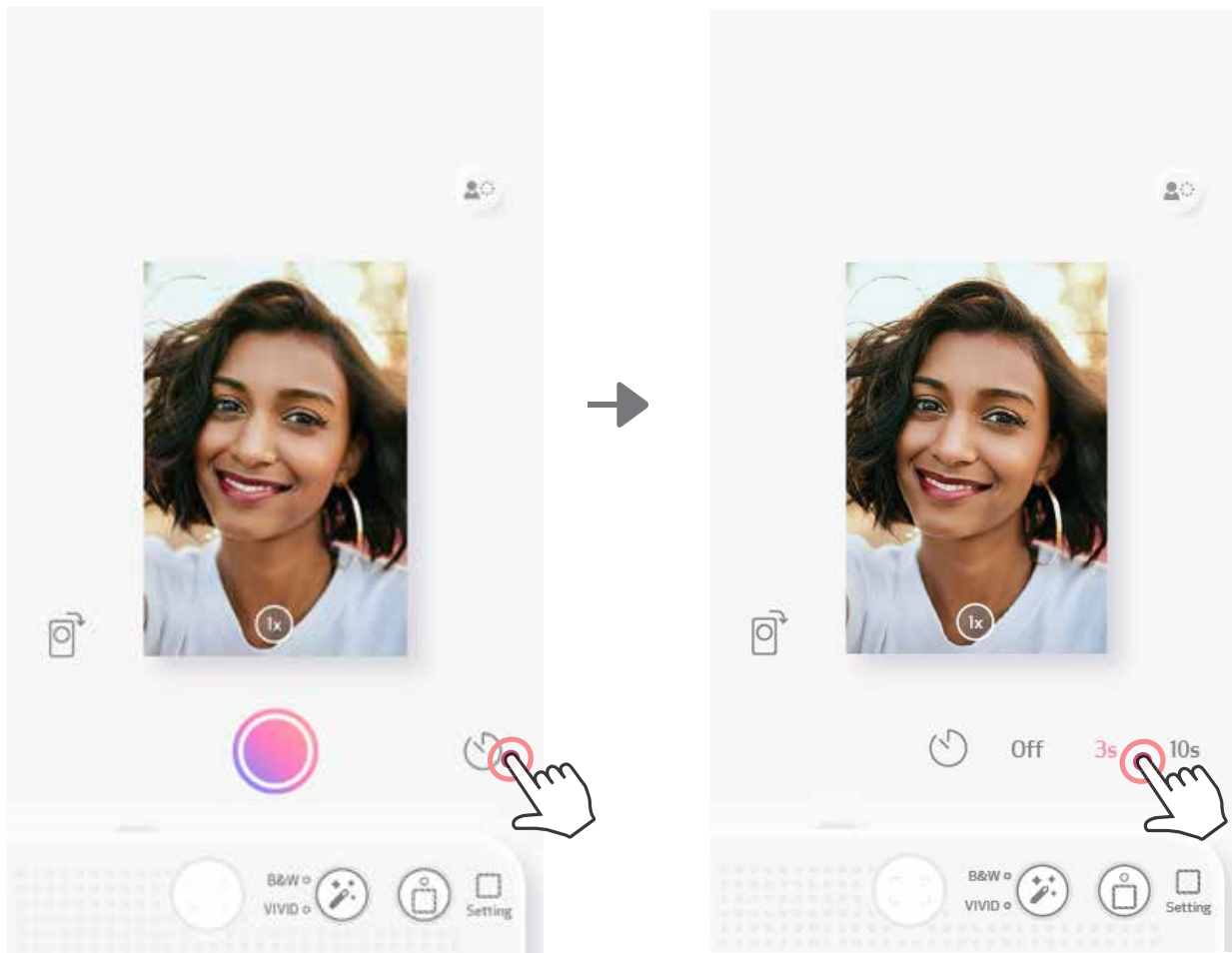

ЖАКЫНДАТУУ

Жакындатуу үчүн  басыңыз.

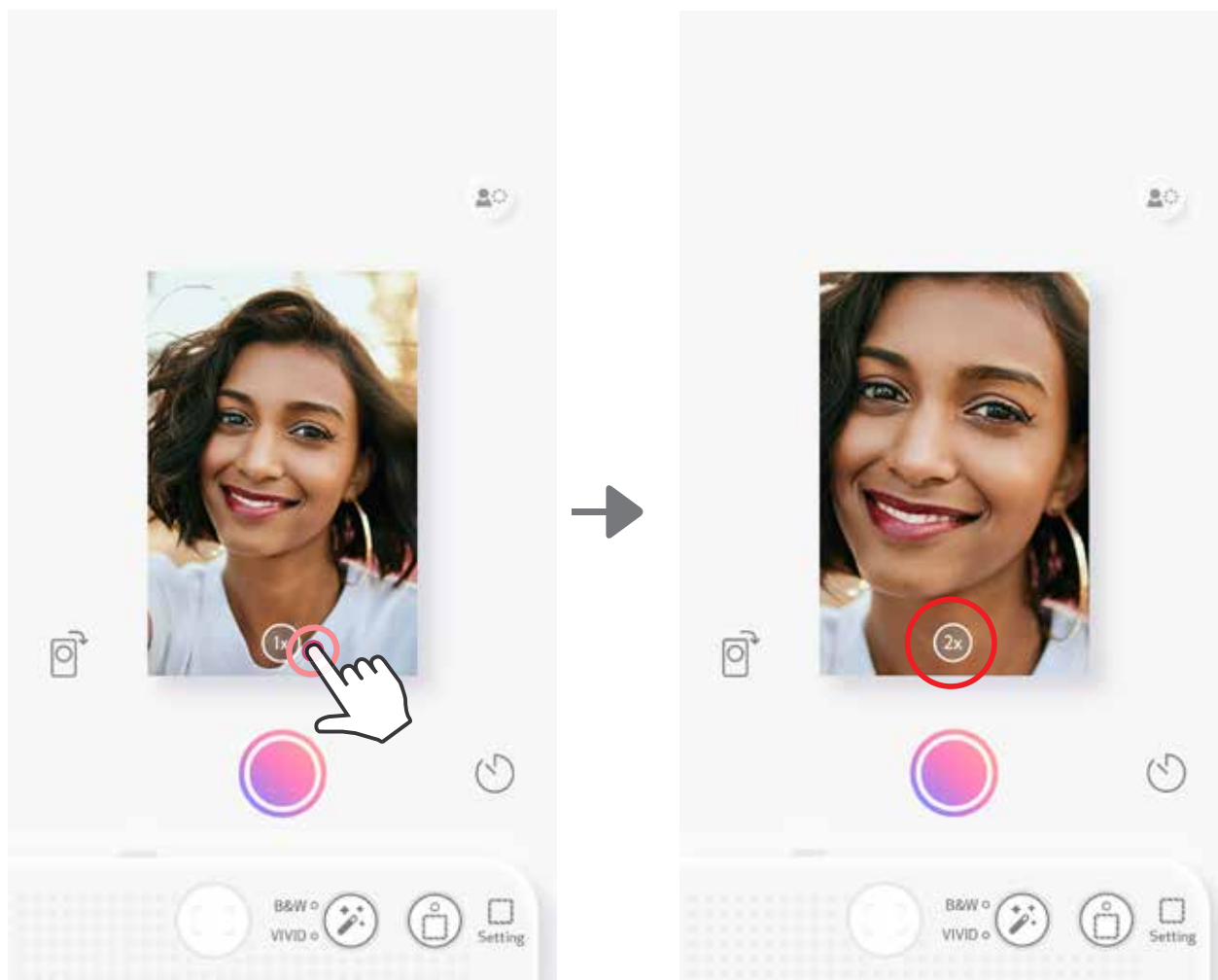





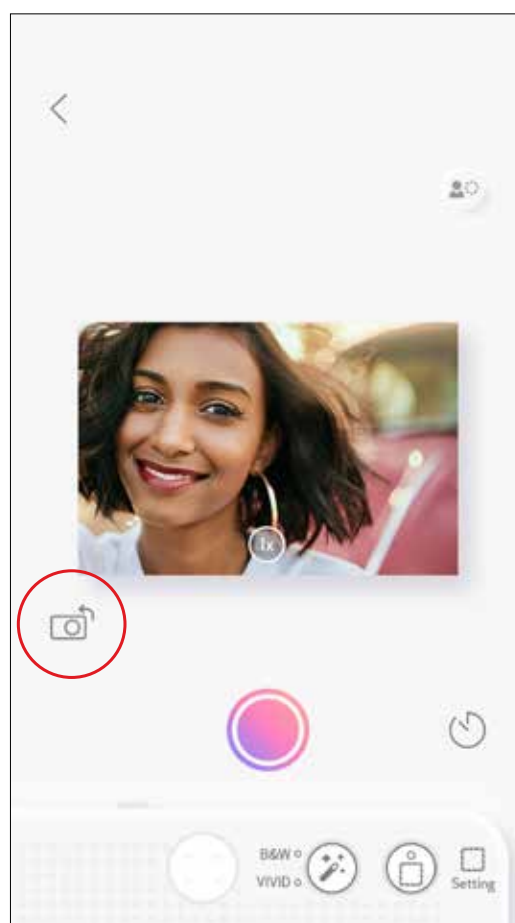
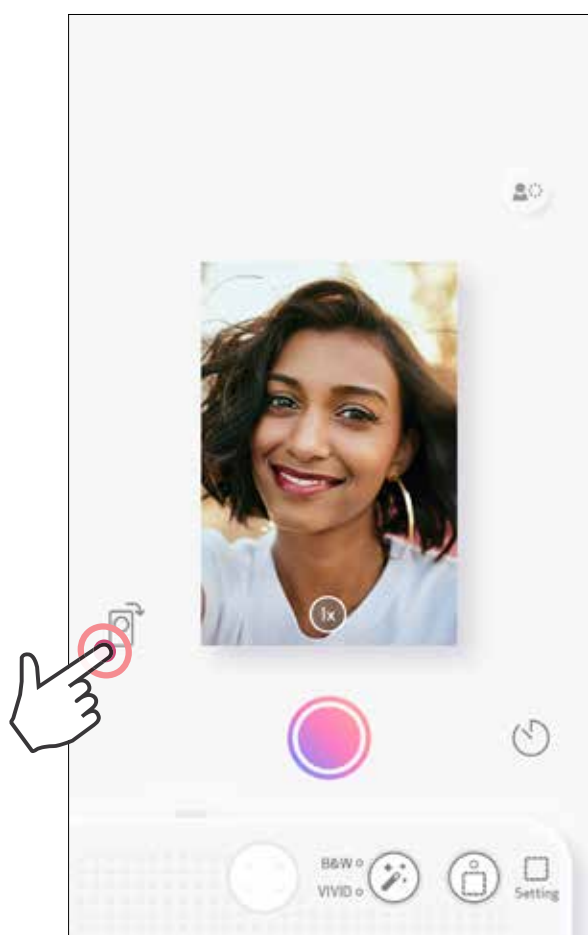



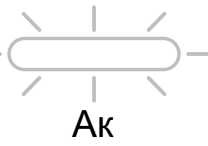

БАҒЫТЫ



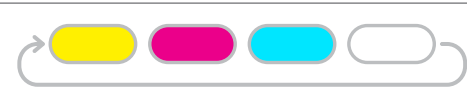

Горизонталдык жана вертикалдык багытка которуштуруу үчүн  баскычын басыңыз.





ЖАРЫКДИОДДУУ ЛАМПАЛАРДЫН ИНДИКАТОРУ

Абалы	Режимди көрсөтүүчү жарык чыгаруучу диод	Абалын көрсөтүүчү жарык чыгаруучу диод
Күйгүзүү	Кубат баскычын басып кармап туруңуз	 Ак >  Ак
Күтүү режими	Кубат баскычы күйгүзүлгөндөн кийин	 Ак
Кубатты Өчүрүү	Кубат баскычын басып кармап туруңуз	 Өчүк
Көк түстөгү SMART SHEET® Ката	Түзмөккө туура келбеген SMART SHEET® кагазы салынганда же башка SMART SHEET® катасы аныкталганда чыгат	 Көк
Көк түстөгү SMART SHEET® иштетүү	Түзмөк көк түстөгү SMART SHEET® жүктөп жатканда	 Ак
Кагаз жана SD карта салынбашы керек	Түзмөктө кагаз жана SD карта салынган эмес болсо, түзмөк сүрөткө тартпайт.	 Кызыл
Кагаз чайналып калды / Капкагы ачык	Кагаз чайналып калганда же принердин капкагы ачык болсо	 Кызыл
Басып чыгарууга даярдануу	Басып чыгарууга даярдануу	 Ак
Сүрөттөр чыгарылууда	Түзмөк сүрөттү басып чыгарып жатканда	 Сары->Кызгылтым сыя->Көгүлтүр->Ак Айланма белги
МС режими (Массалык түрдө сактоо режими)	Түзмөк компьютерге туташты	 Кызгылтым сыя
MicroSD картанын катасы	MicroSD картасына файл сакталбай жатканда чыгат	 Кызгылтым сыя

ЖАРЫКДИОДДУУ ЛАМПАЛАРДЫН ИНДИКАТОРУ

Абалы	Режимди көрсөтүүчү жарык чыгаруучу диод	Абалын көрсөтүүчү жарык чыгаруучу диод
Температура өтө жогору	Түзмөктүн температурасы өтө ысып кеткенде чыгат	 Кызыл (температура нормалдуу чекке түшкөнчө)
Температура өтө төмөн	Түзмөк өтө муздап калганда чыгат	 Көгүлтүр (температура нормалдуу чекке түшкөнчө)
Принтердин башкы түзмөгү муздатылууда	Принтердин башкы түзмөгүнүн температурасы текшерилип, басып чыгарууну улантуудан мурда муздатуу аракетин	 Көгүлтүр
Батарейанын кубаты төмөн	Батарейанын кубаты 20% төмөн түшүп кеткенде чыгат	 Ак -> Кызыл (айланма белги)
Программалык камсыздоону жаңыртуу	Түзмөк микропрограмманы жаңыртып жатканда	 Ак

БУЗУЛУУЛАРДЫ ОҢДОО

Абалы	Жарықдиоддуу лампардын индикатору	Аракеттер
MicroSD картанын катасы	 Кызылтым сыя	<ul style="list-style-type: none"> • MicroSD картасы туура салынганын текшериңиз • MicroSD картасы толуп калбаганын текшериңиз • MicroSD картасы бузулуп калбаганын текшериңиз • MicroSD картасы шайкеш болуп болбогонун текшериңиз
Фотокагаздарды тартпай калуу катасы	 Кызыл	<ul style="list-style-type: none"> • Кагаз салынуучу бөлүмдүн капкагын ачып, Canon ZINK® фотокагаздары салынганын текшериңиз
Кагаздын чайналып калышы	 Кызыл	<ul style="list-style-type: none"> • Түзмөктү өчүрүп, кайра жандырыңыз; фотокагаз автоматтык түрдө артка чыгарылат
Принтердин капкагы туура эмес жабылган	 Кызыл	<ul style="list-style-type: none"> • Принтердин капкагын тууралап жабыңыз
Туташтыруу	Т/Ж	<ul style="list-style-type: none"> • Смартфондун Bluetooth байланышы туура орнотулганын текшериңиз • Колдонмодо түзмөк туура тандалганын текшериңиз • Смартфондун оперативдик тутуму дал келгенин жана эскирип калбаганын текшериңиз
Аралыктан башкаруу катасы	Т/Ж	<ul style="list-style-type: none"> • Түзмөк колдонмо менен туташканын текшериңиз • Колдонмо менен микропрограмманын версиялары жаңыртылганын текшериңиз
Үн тандоо катасы	Т/Ж	<ul style="list-style-type: none"> • Түзмөк колдонмо менен туташканын текшериңиз • Колдонмо менен микропрограмманын версиялары жаңыртылганын текшериңиз
Түзмөк иштебей жатат	Т/Ж	<ul style="list-style-type: none"> • Батареянын кубатынын деңгээли өтө төмөн эмес экенин текшериңиз. Эгер андай болсо, түзмөктү кубаттаңыз

ӨЗГӨЧӨЛҮКТӨРҮ

Басып чыгаруу технологиясы	ZINK®
Басып чыгаруу дааналыгы	314 x 600 dpi (дюймга туура келген чекиттердин саны)
Басып чыгаруунун ылдамдыгы	Болжол менен 50 секунда - Иштеп баштагандан токтогонго чейин, 25 °C бөлмө температурасында
Сүрөттүн өлчөмүн тандоо параметри	2" x 3"
Туура келүүчү кагаздар	Canon Фото кагазы: ZP-2030-20 (20 барак) ZP-2030-50 (50 барак) ZP-2030-2C-20 (20 барак) / 2" x 3" / Сыйрып чаптоо
Салына турган кагаздардын көлөмү	10 чейинки фотокагазы + 1 көк түстөгү SMART SHEET®
Сүрөттүн дааналыгы	8 МП
Фокустук узундук	2,6 мм
Апертура	f 2.2
Фокустоо диапозону	30 см - ∞
Сезгичтиги	Авто (ISO 100 - 1600)
Жарк этме	ООБА (Авто)
Жаркыроо диапозону	0,5 м - 1 м
Эстутум картасы	MicroSD картасы, 256 Гб чейин
Фото форматы	JPEG
Кубат булагы	Түзмөктүн ичинде орнотулган литий-полимердүү аккумулятор 700 мАс, 7,4 В---
Кубаттоо ылдамдыгы	Болжол менен 120 минута (Толук кубаттоо)
Кубаттоо адаптери	Чыгуудагы электр агымынын күчү: 1 А (мин) Чыңалуу : 5 В---
Айлана-чөйрөнүн параметрлери	<ul style="list-style-type: none"> - Принтердин иштөө, кубаттоо жана сактоо учурундагы уруксат кылынган температурасы: 15 - 32 °C - Принтердин иштөө, кубаттоо жана сактоо учурундагы уруксат кылынган нымдуулугу: 40-55% СН - Иштөө температурасы: 5 - 40 °C - Иштөө нымдуулугу: < 70% RH
Автоматтык түрдө өчүрүү	3 минута / 5 минута / 10 минута (колдонмодо киргизилгендерден тандалат)
Өлчөмдөрү	121 мм (К) x 80,3 мм (Б) x 22,5 мм (Т)
Салмагы	188 г
Шайкеш OS (компьютер үчүн)	Windows 7 / 8 / 8.1 / 10 Mac OSX 10.10-10.15
Туташуу параметрлери	Bluetooth 5.0
Туура келген Операциондук тутумдары	iOS 12.0 же жогорураак версия жана Android 6.0 же жогорураак версия
Мобилдик колдонмо	Canon Mini Print
Кубаттоо жана маалыматтарды өткөрүп берүү үчүн туташуу кабели	USB 2.0 (Micro USB)

Бардык өзгөчөлүктөр эскертүүсүз өзгөртүлө алат

КОЛДОНМОНУ ОРНОТУУ

①-ОПЦИЯ КОЛДОНМОЛОР ДУКӨНҮНӨН “CANON MINI PRINT” ИЗДЕҢИЗ

Android™ үчүн – Google Play™ кызматы

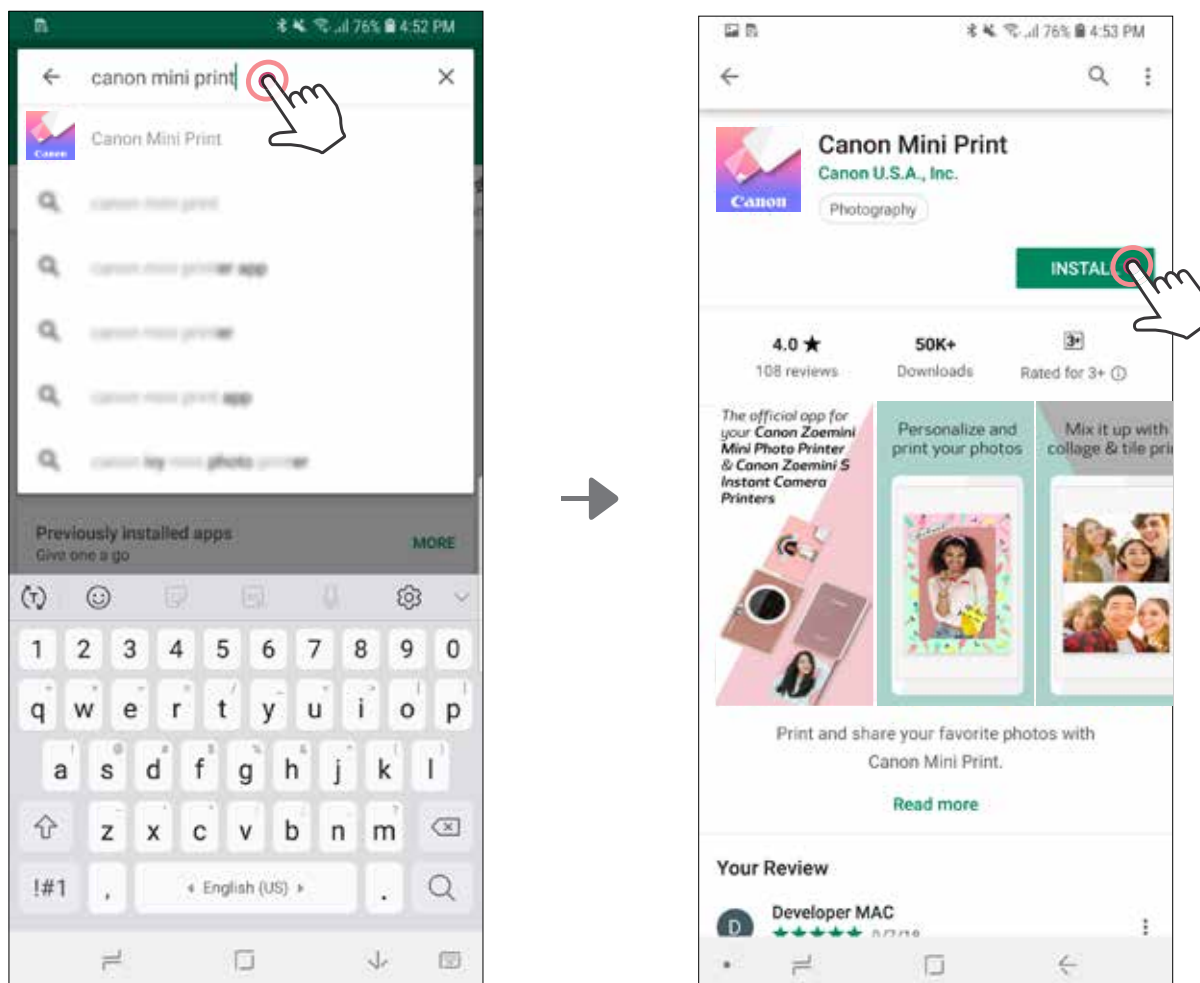

iOS® үчүн – App Store® кызматы

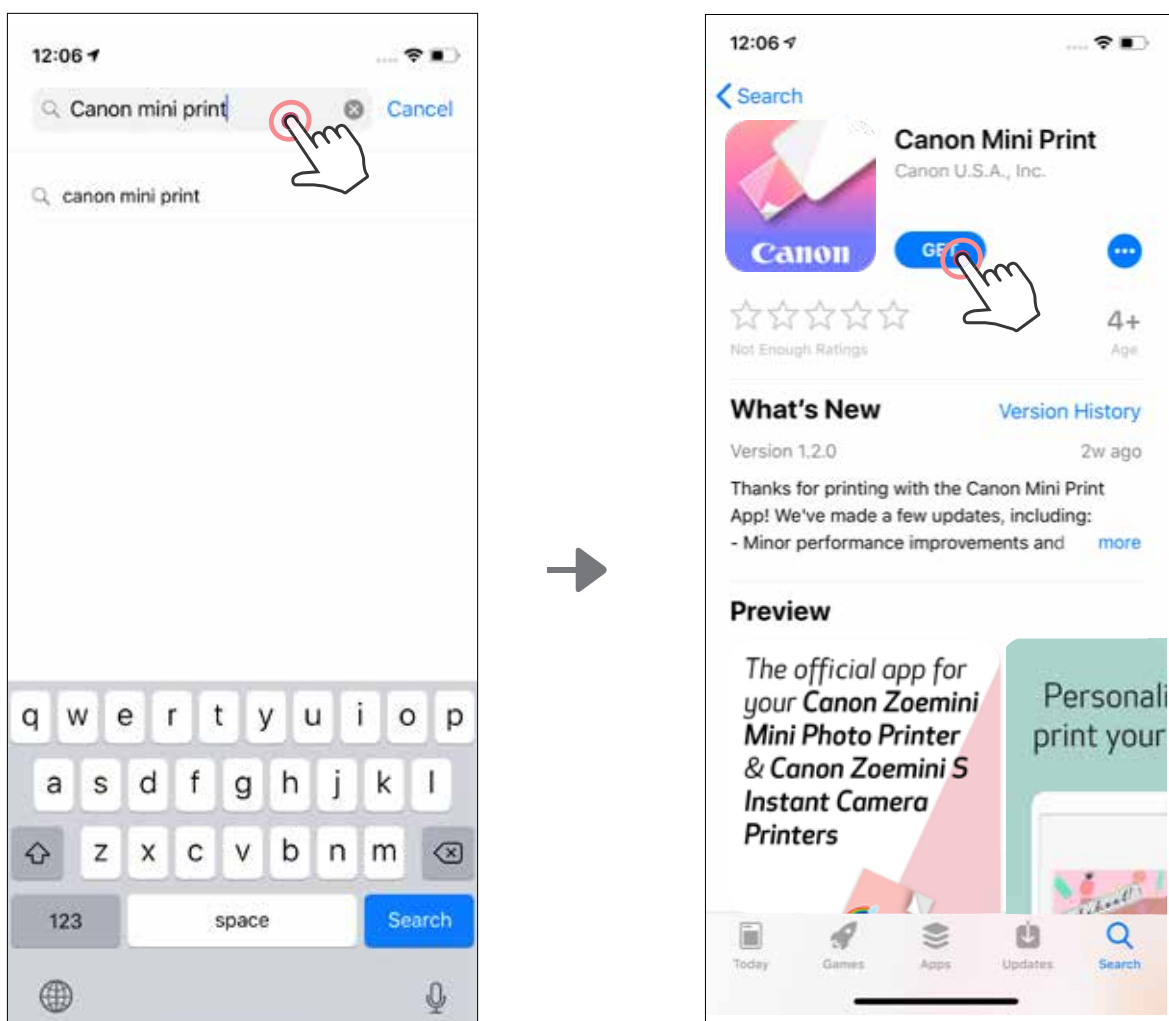

②-ОПЦИЯ

QR КОДУН КОЛДОНУУ - “КОЛДОНУУ БОЮНЧА КЫСКАЧА
НУСКАМА” КИТЕПЧЕСИНДЕГИ QR КОДДУ СКАНДАҢЫЗ



Android үчүн

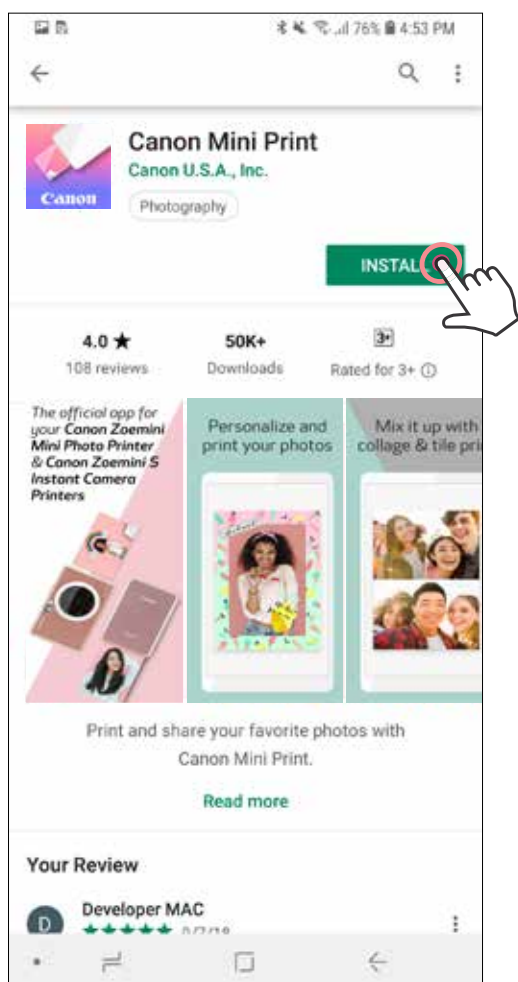

iOS үчүн

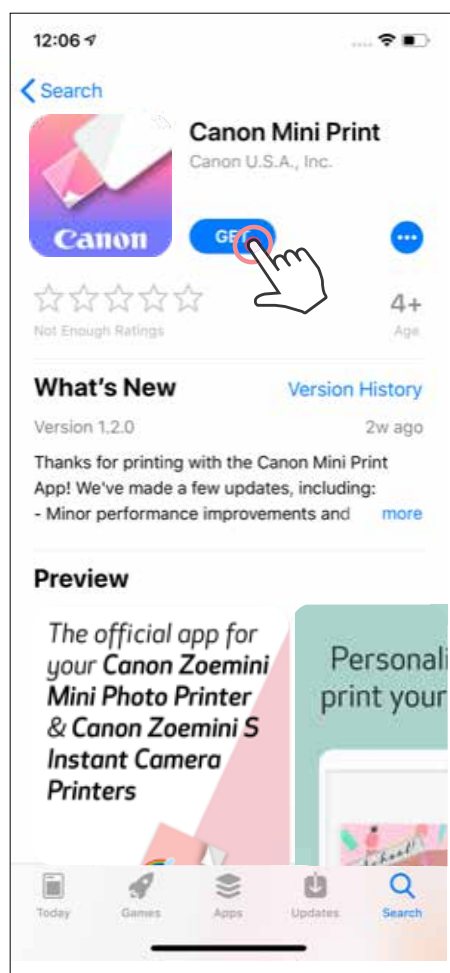

③-ОПЦИЯ

[HTTPS://APP.CANONMINIPRINT.COM/](https://app.canonminiprint.com/) САЙТЫНА
ТҮЗМӨГҮҮЗДҮН ИНТЕРНЕТ БРАУЗЕРИ АРКЫЛУУ БАШ БАГЫҢЫЗ

④-ОПЦИЯ

NFC ФУНКЦИЯСЫНЫН ЖАРДАМЫ МЕНЕН ANDROID ҮЧҮН ГАНА

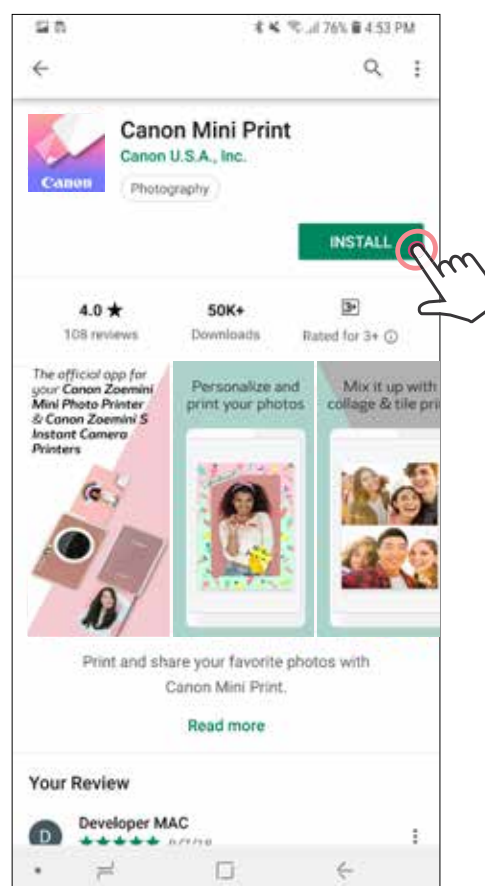
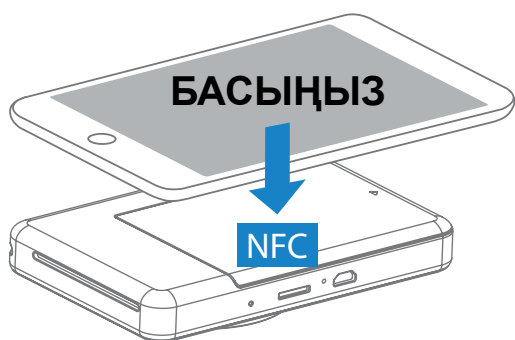

Android жана iOS'ту жупташтыруу

- ① Принтерди кубаттын иштөө абалынын индикатору күйгөнчө, Кубат баскычын басып кармап туруу менен күйгүзүңүз.

Мобилдик түзмөктүн “Жөндөөлөр” ачып, Bluetooth’ду күйгүзүп, аны принтер менен жупташтырыңыз .

- ② **Жупташтыруу** - Үстүңкү оң бурчта жайгашкан белгини басып, өзүңүздүн принтериңизди тандаңыз. Сүрөтчө туташкандан кийин батареянын абалын көрсөтүп калат.

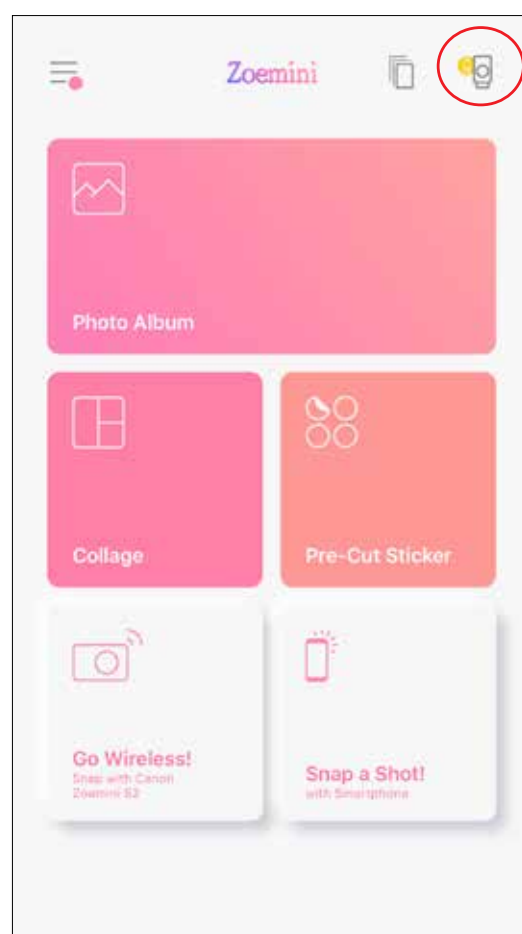
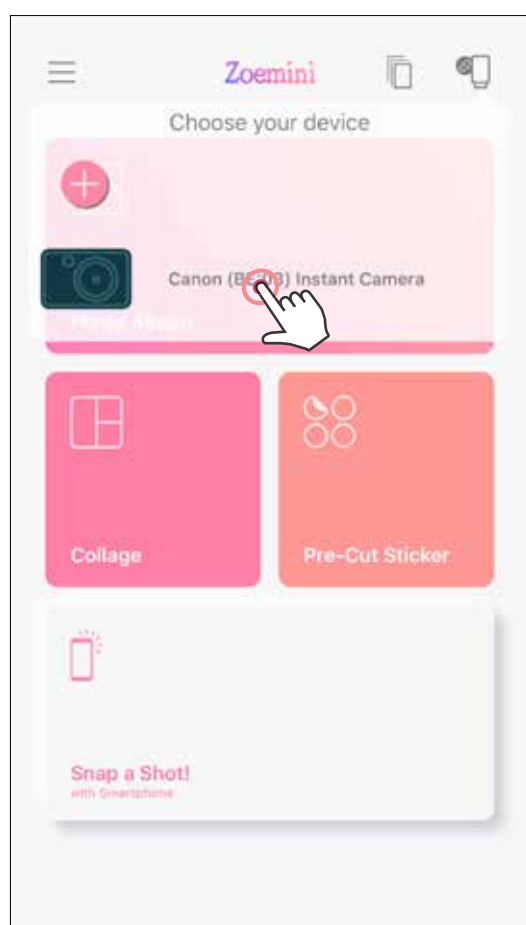
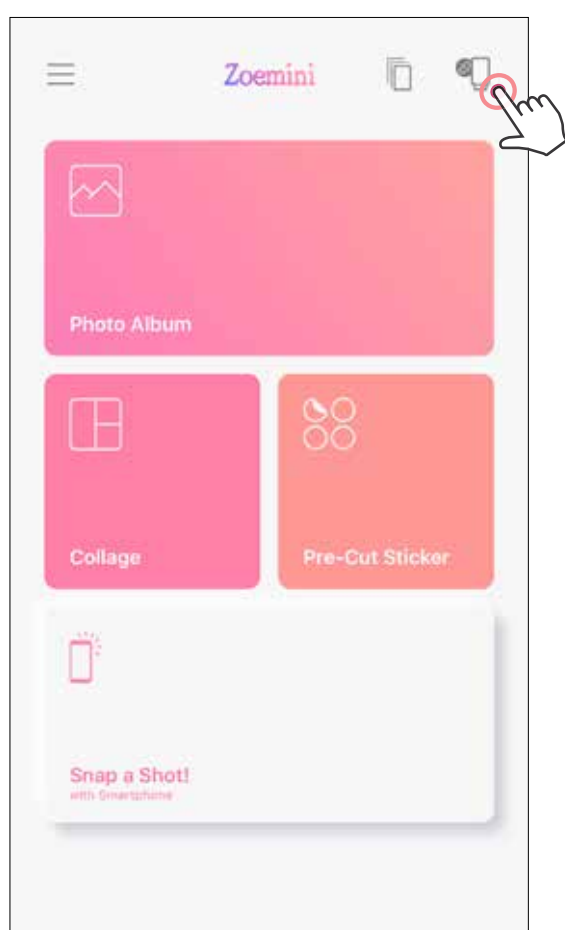

- ③ **Принтерди кайра туташтыруу** - Принтер автоматтык түрдө эчак жупташтырылган болсо, колдонмого кайра туташат. Эгер принтер колдонмого туташкан эмес болсо, жогорку оң бурчтагы сүрөтчөнү басып, тизмеден өз принтериңизди басыңыз.

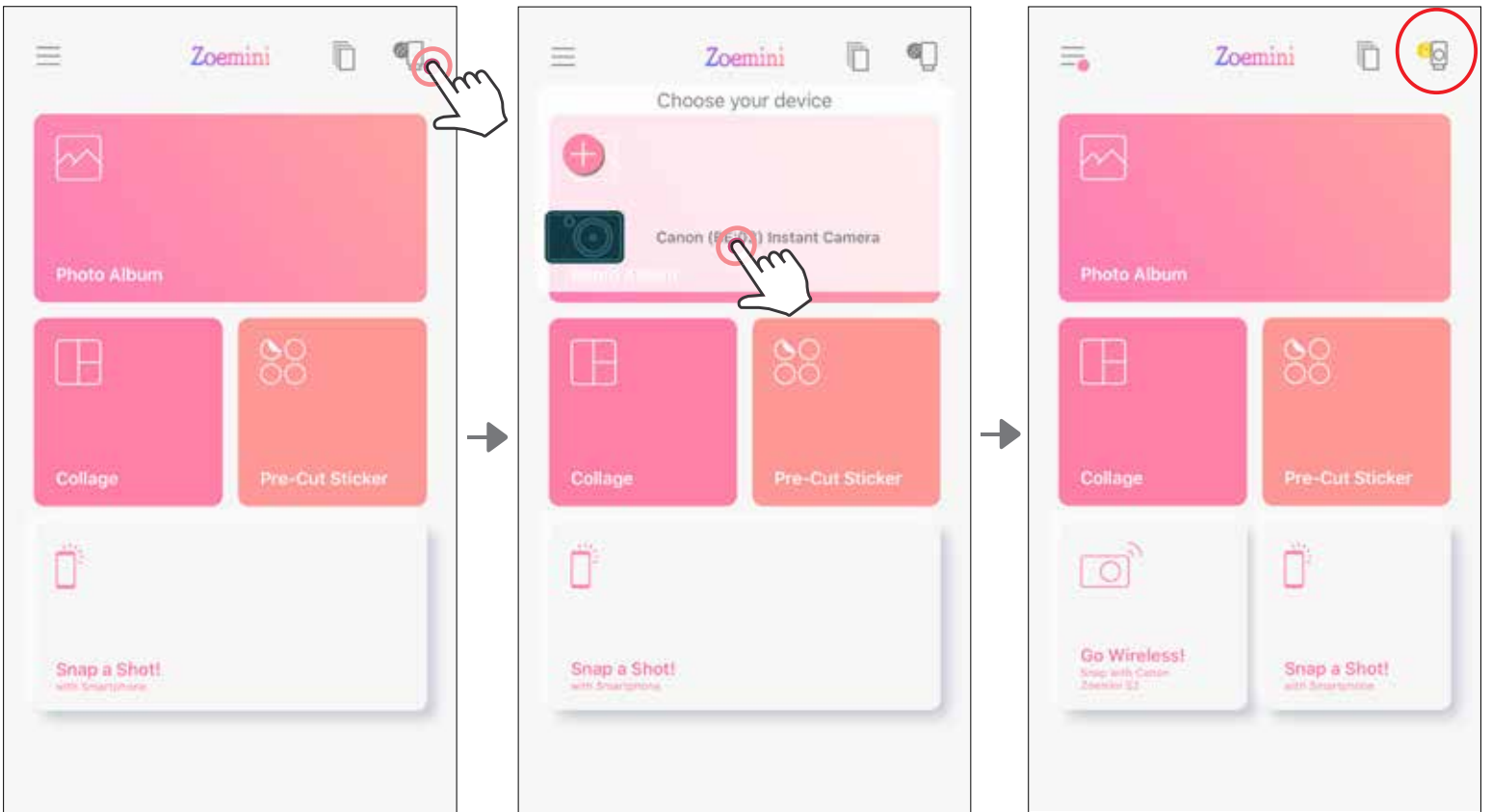

Android түзмөктөрүн жупташтыруу (NFC менен)

- ① Мобилдик түзмөгүңүздө NFC менен Bluetooth күйүк экенин текшерип.
- ② Canon Mini Print колдонмосун ачыңыз.
- ③ Мобилдик түзмөгүңүздү принтердин капкагынын үстүнө коюңуз.
- ④ Жупташтырууну аягына чыгаруу жана түзмөктөрдү биринчи жолу туташтыруу үчүн, экрандагы көрсөтмөлөрдү аткарыңыз. Принтер автоматтык түрдө мобилдик түзмөк менен жупташып баштайт.

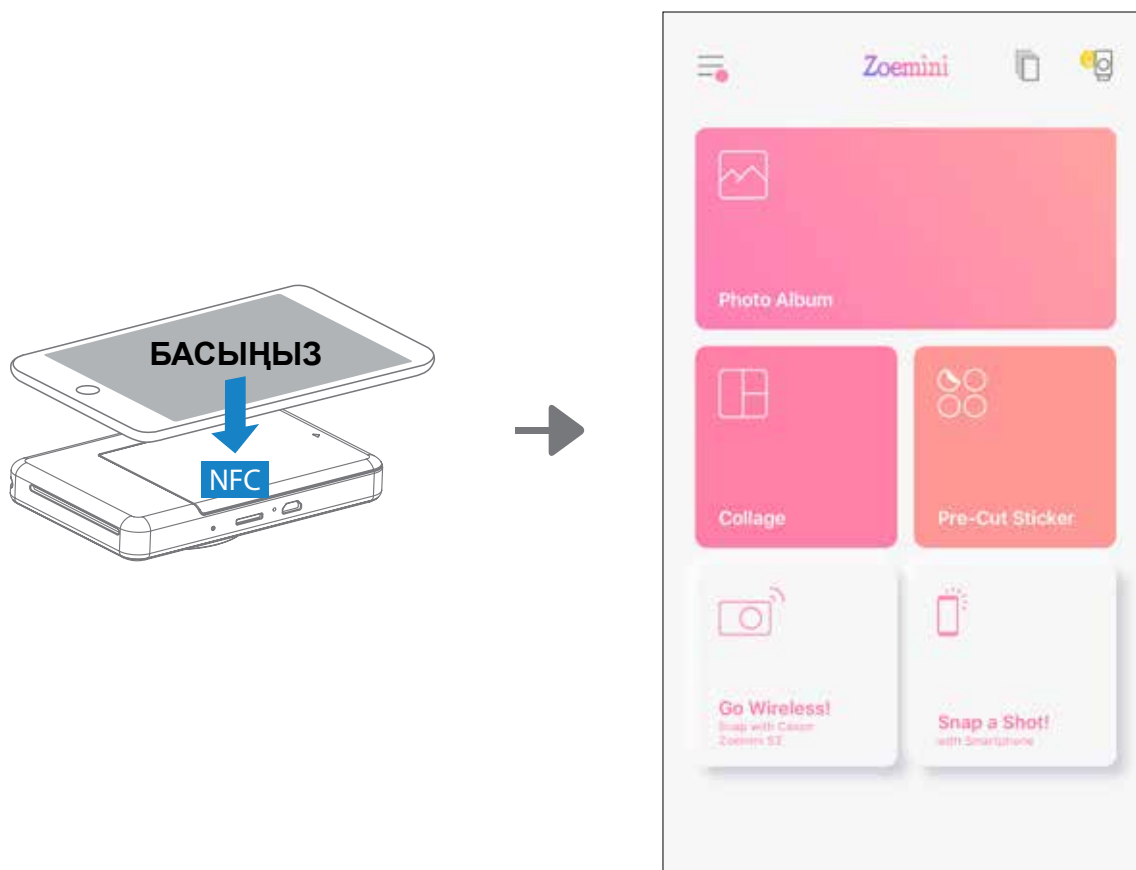

! ЭСКЕРТҮҮ

Принтердин абалы белгиси (Колдонмодо көрсөтүлөт)

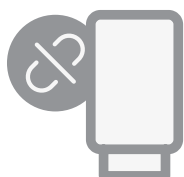

Принтер туташкан жок

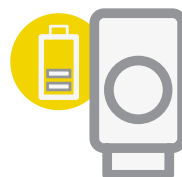

Принтер туташты
(батареянын статусу көрсөтүлөт)

Жупташтыруу тууралуу

- Бир принтерди бир гана iOS же Android түзмөгү менен жупташтырууга болот.
- Бир iOS же Android түзмөгүн бир нече принтер менен туташтырууга болот. Кошумча принтерди жупташтыруу үчүн, башкы бетке барып, жогорку оң тарапта сүрөтчөнү басып, андан соң "+" басып, принтерди тандаңыз.
- "Canon (xx:xx) ыкчам фотоаппарат" деген принтерди таап, түзмөктү аны менен жупташтырыңыз.

Принтердин белгисинин ичиндеги MAC номердин акыркы 4 саны (xx:xx) дал келгенин салыштырыңыз.

- Bluetooth'ду издөө жана андан файлдарды өткөрүү айрым каталардан ишке ашпай калышы мүмкүн.

Түзмөгүңүздөгү Bluetooth'дун иштешин текшерип, кайра аракет кылыңыз.

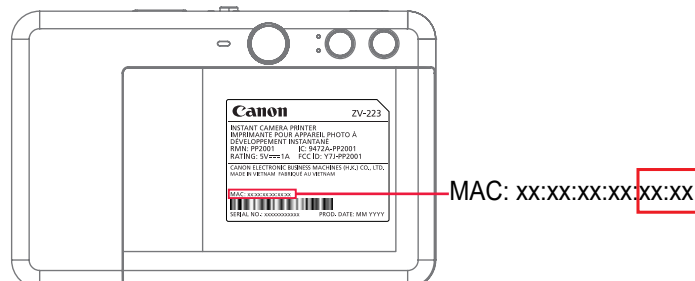
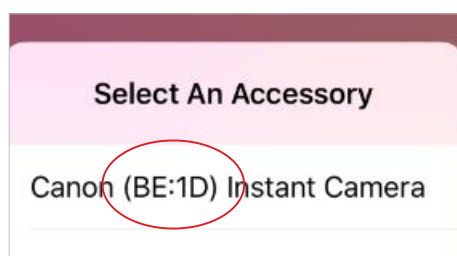

КОЛДОНУУЧУНУН ИНТЕРФЕЙСИ

БАШКЫ БЕТ

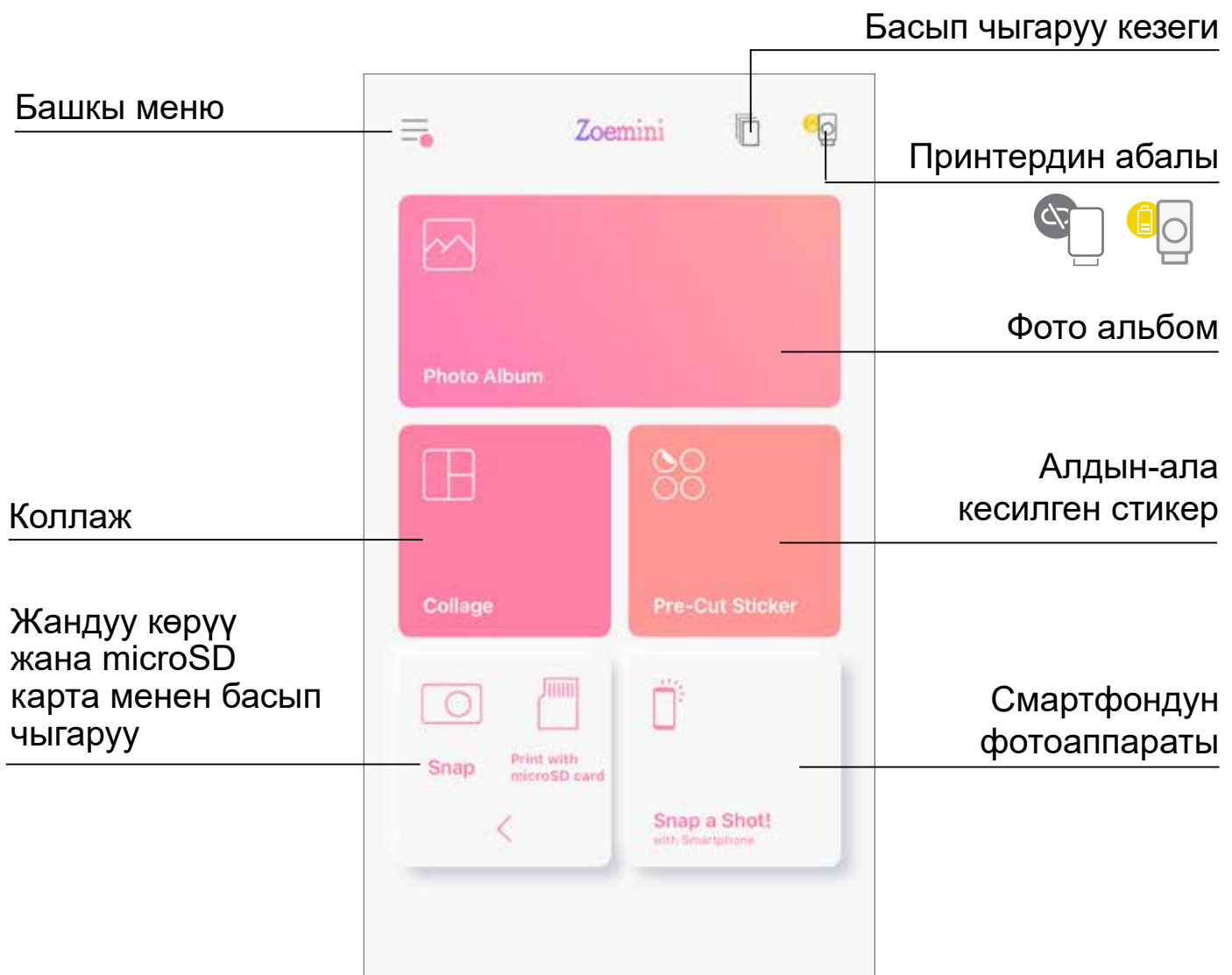

БАШКЫ МЕНЮ

Колдонмонун ичиндеги билдирүүлөрдү окуп чыгуу

Жупташтырылган принтер тууралуу маалыматка жана жөндөөлөргө кирүү

Онлайндагы Колдонуучу үчүн нускама менен Көп берилген суроолорду карап чыгуу

Интернет дүкөндөн фотокагаз сатып алуу

Колдонмонун версиясын, Колдонуучу менен келишимди жана Купуялык шарттарын текшерүү

Туташтырылган принтер - Колдонуучу принтер маалыматын текшерип, басып чыгаруу аталышын, үнүн жана авто кубат өчүрүү убагын каалаган убакта жекелештире алат.

Онлайн альбомдор* (Кирүү/Чыгуу)

Facebook

Instagram

Google Фото

Колдонмону пайдалануу ыкмалары, функциялары жана жеткиликтүү болгон Онлайн Альбомдор колдонуучун түзмөгүнө жана жашаган аймагына жараша айырмаланат.

* Интернет туташуу талап кылынат. Функцияларды колдонуу үчүн колдонуучунун коомдук тармактардагы жана Cloud кызматында колдонгон активдүү аккаунттары керек болот.

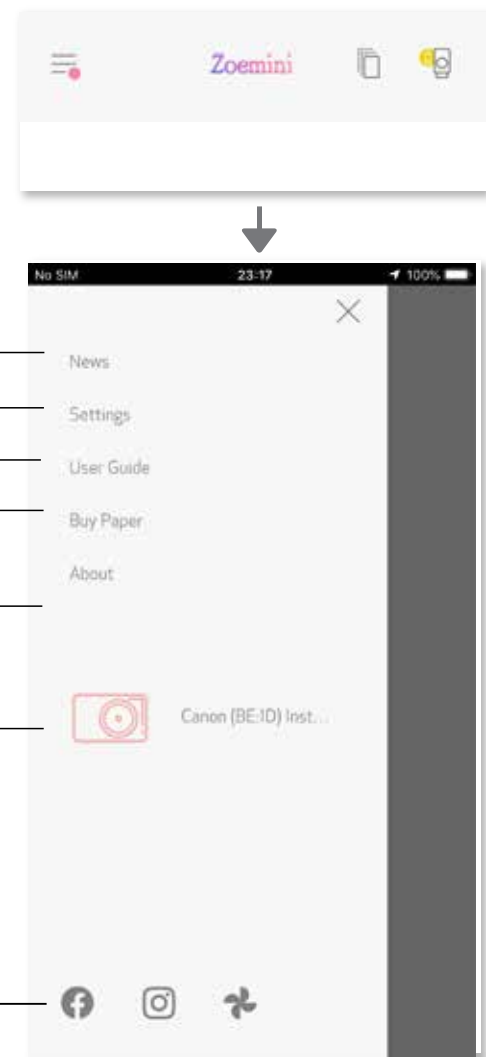

ПРИНТЕРДИН ЖӨНДӨӨЛӨРҮ

Принтер мобилдик түзмөк аркылуу туташып турганда, колдонуучу принтердин аталышын, үнүн жана авто кубат өчүрүү убагын жекелештире алат.

☰ басып, Колдонмо аркылуу принтердин аталышын, үнүн жана авто кубатты өчүрүү убагын тандаңыз.

АТАЛЫШЫН ӨЗГӨРТҮҮ

Колдонуучу принтердин аталышын каалагандай жекелештире алат.

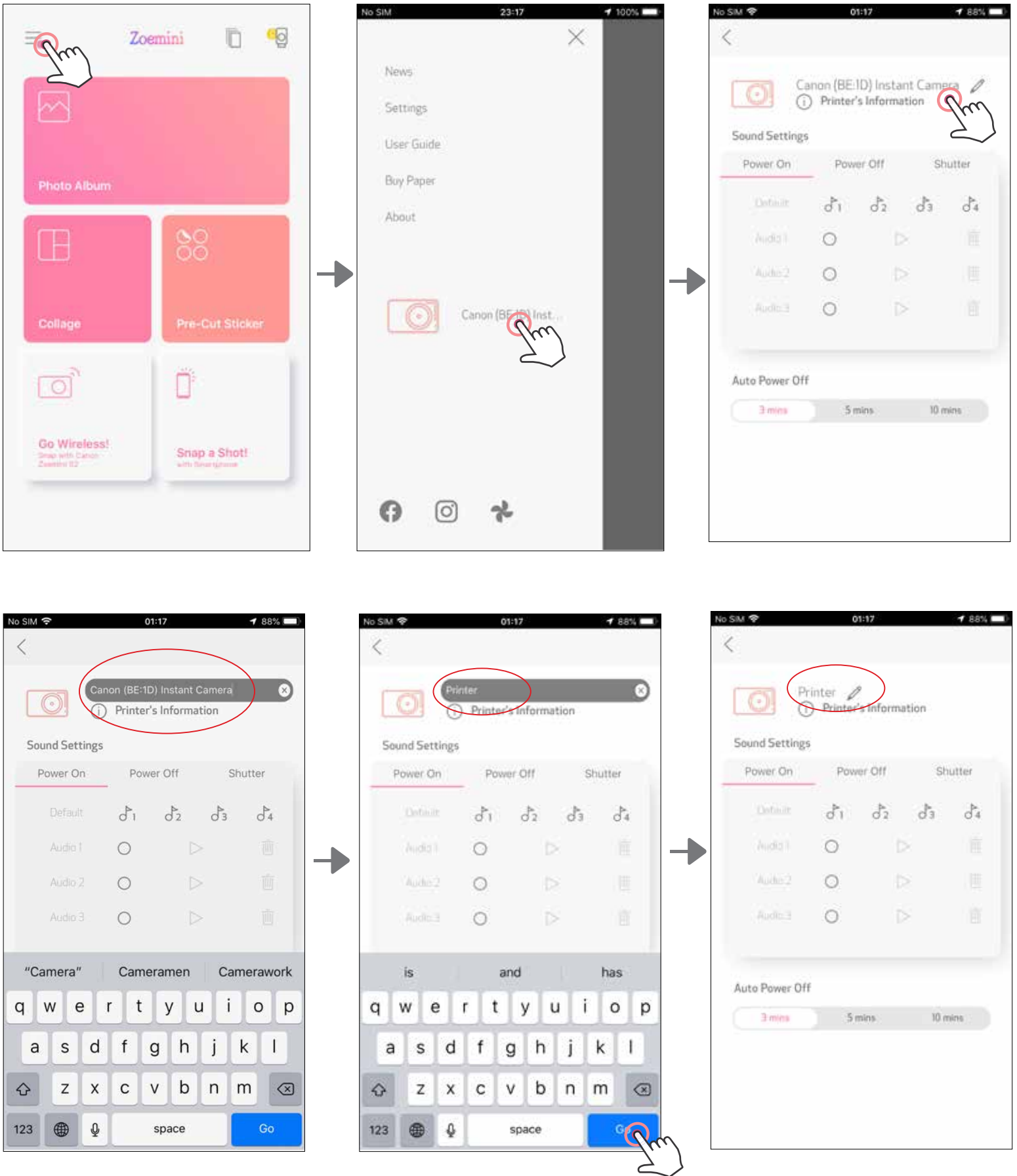

ҮН

Колдонуучу үн эффекттерин "Күйгүзүү", "Өчүрүү" жана "Көзөнөк" үчүн жекелештире алат.

Колдонуучу 3 үн файлын принтер үнү үчүн жаздыра алат.

Каалаган үн файлынын сүрөтчөсүн басып, үндү колдонуңуз.

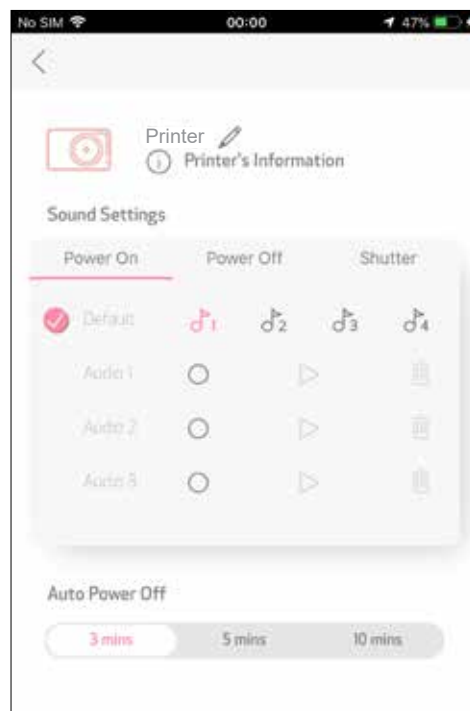
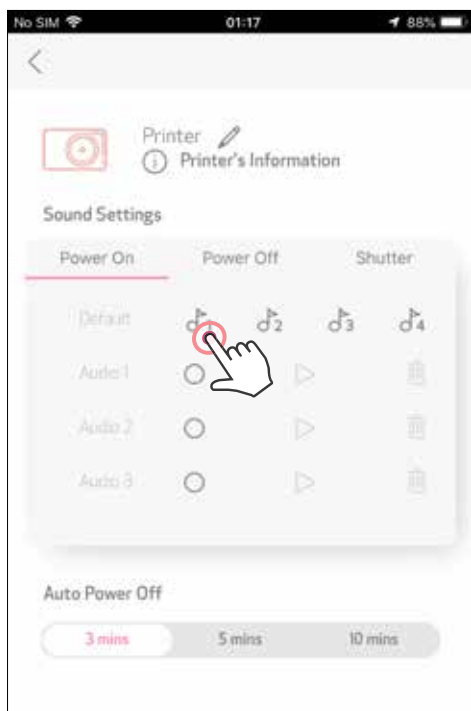

Жаздырууну баштоо үчүн, каалаган үн файлынын сүрөтчөсүн басыңыз.

Аудио ойнотуу үчүн бассаңыз, аудио ойнотуу автоматтык түрдө тандалат.

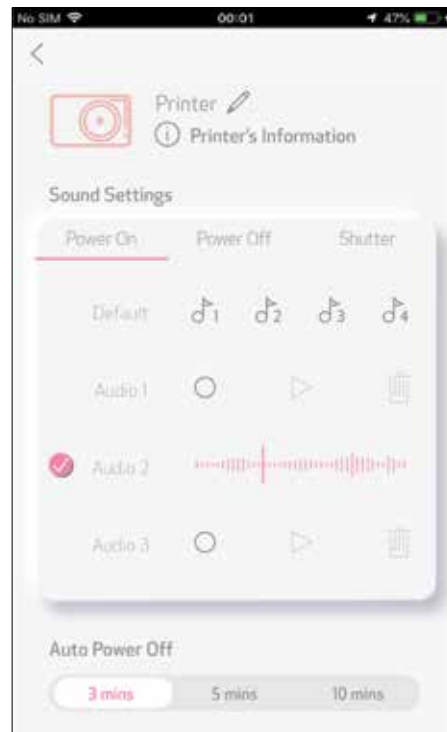
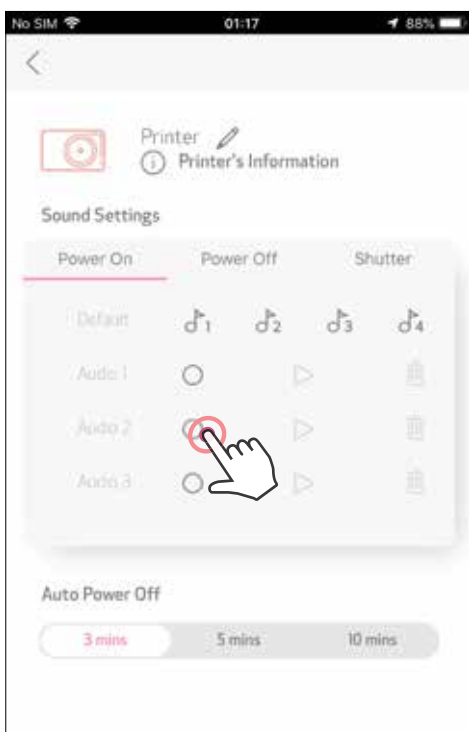

АВТО КУБАТТОО ӨЧҮК

Авто кубат өчүк убагын өзгөртүү үчүн басыңыз.





ФОТО АЛЬБОМ

Сиз Фото альбомдо сүрөттөрдү карап, чыпкалары бар сүрөттөрдү папкаларда жана күнү аркылуу издей аласыз.

- ① Фото альбомго кирүү үчүн, Башкы беттен  баскычын басыңыз.
- ② Сүрөттү тандаганыңыздан кийин аларды Басып чыгарып, Оңдоп, Бөлүшүп, же Сактап алсаңыз болот.
- ③ Басып чыгаруу үчүн,  баскычын чыкылдатыңыз.

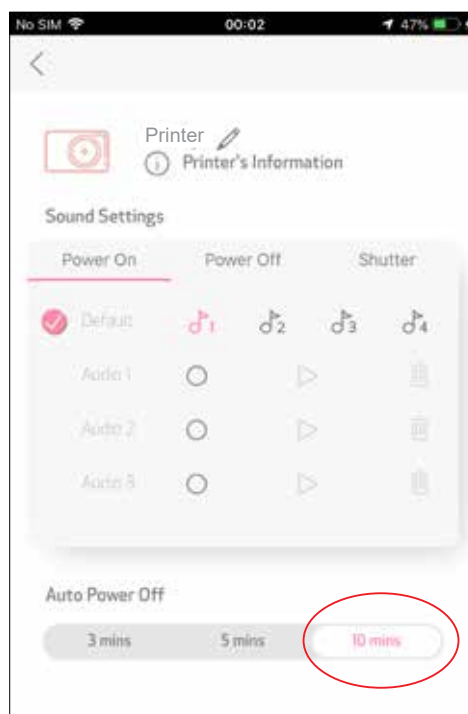

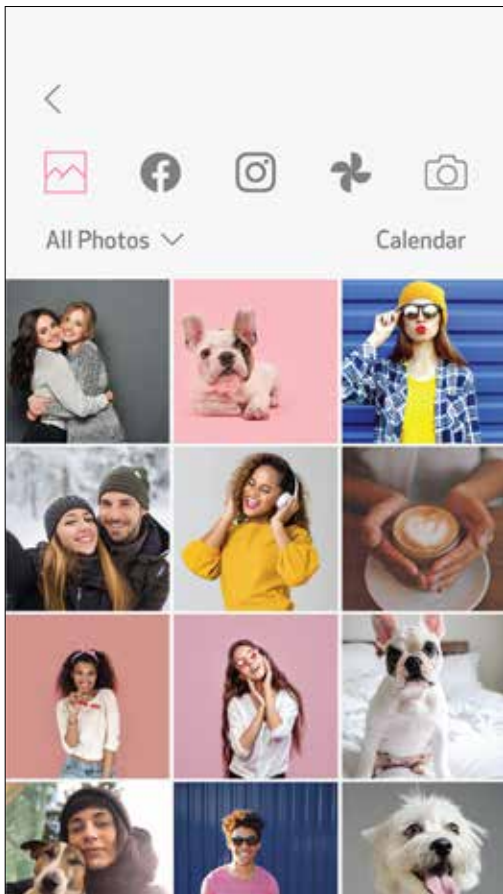
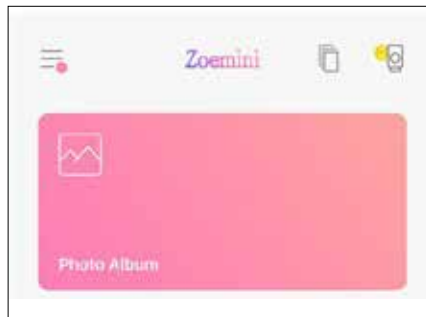
Бардык сүрөттөр - Галерея

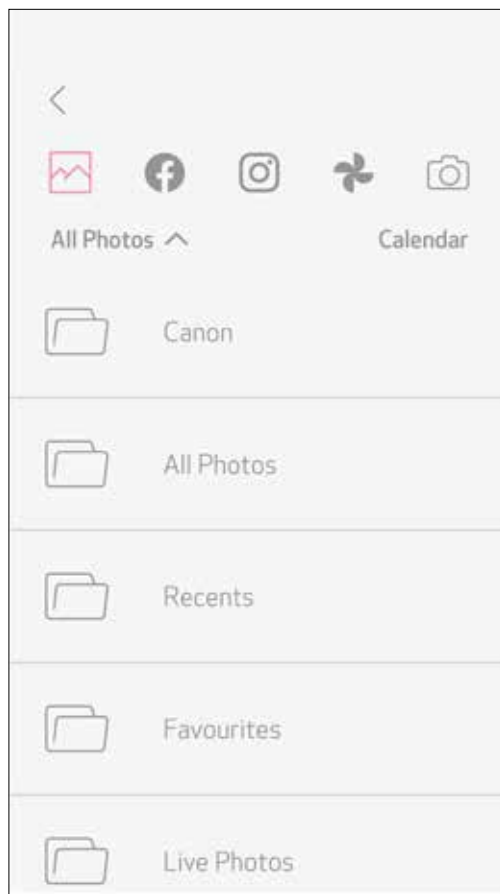

Папка аркылуу чыпкалоо

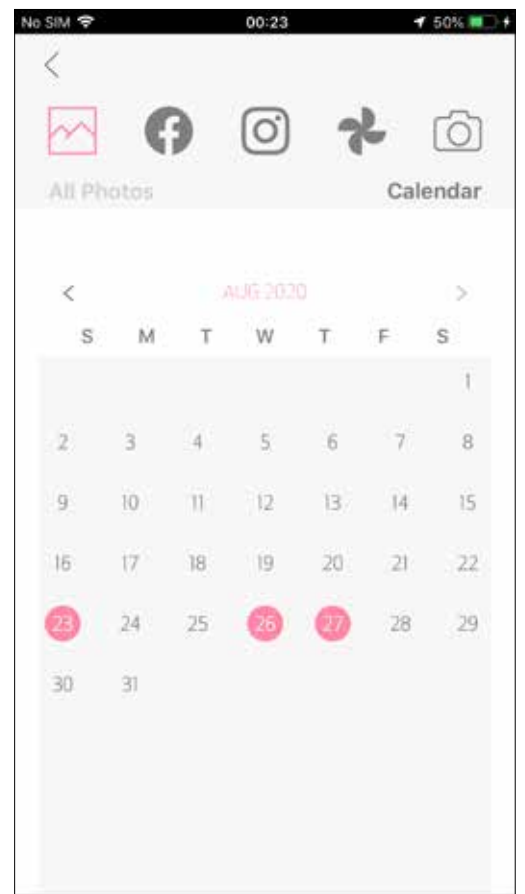

Күнү аркылуу издөө

Сиз ошондой эле онлайн альбомдордон серептей аласыз.

СҮРӨТТҮ MINI PRINT КОЛДОНМОСУНА ЖӨНӨТҮҮ

CANON MINI PRINT КОЛДОНМОСУНА ТҮЗМӨГҮҢҮЗДҮН СҮРӨТТӨР ГАЛЕРЕЯСЫНДАГЫ ЖЕ ФОТОАППАРАТТЫН КАТАЛОГУНДАГЫ СҮРӨТТҮ ЖӨНӨТҮҢҮЗ.

Android үчүн

- ① Түзмөгүңүздүн Галереясынан сүрөттү таап, бөлүшүү баскычын басыңыз
- ② Mini Print колдонмосунун сүрөтчөсүн басып, колдонмого сүрөт жиберип, аны түзөтүп жана басып чыгарыңыз.

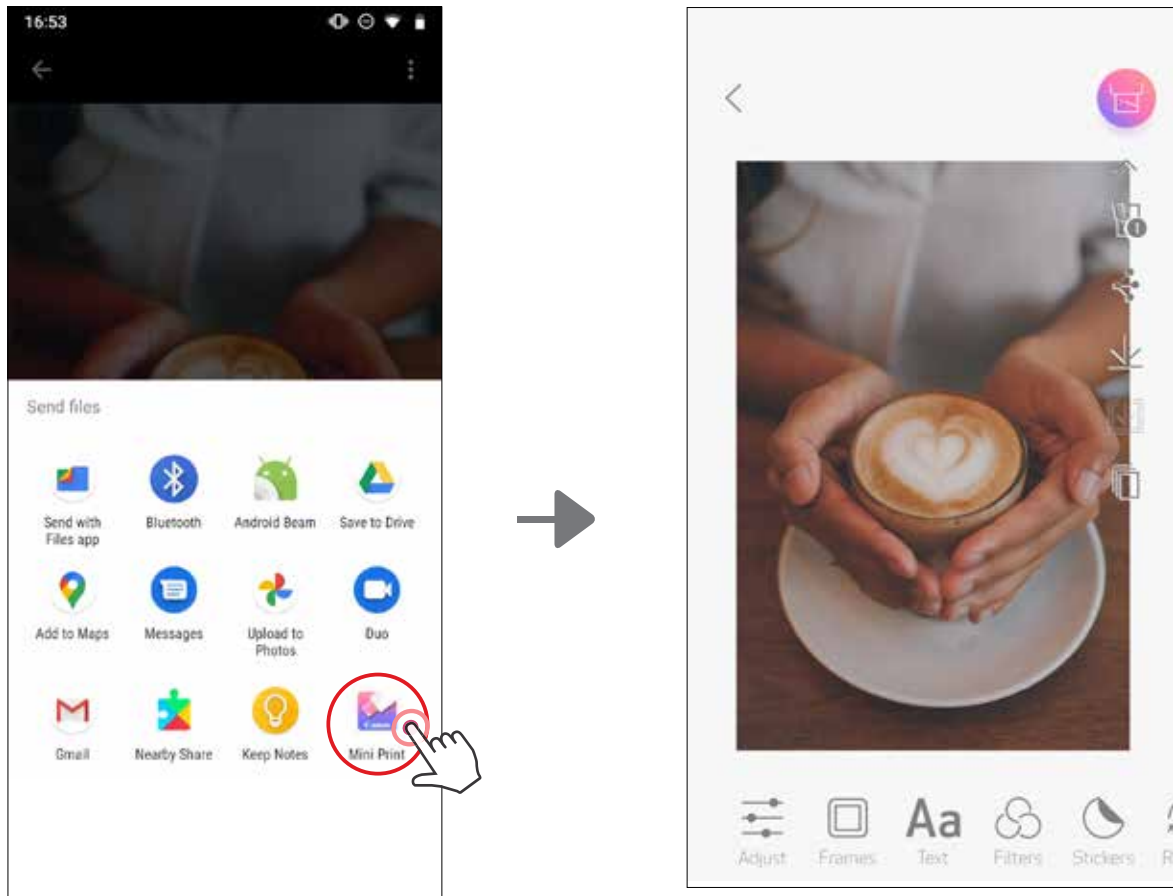

iOS үчүн

- ① Түзмөгүңүздүн Галереясынан сүрөттү таап, бөлүшүү баскычын басыңыз
- ② **А ОПЦИЯСЫ** – “Mini Print колдонмосунда ачуу” баскычын басып, сүрөттү түзөтүү жана басып чыгаруу үчүн колдонмонун түзөтүү экранына сүрөт жибериңиз.
- ③ **В ОПЦИЯСЫ** – сүрөттү туура эле басып чыгаруу кезегине жиберүү үчүн “Canon колдонмосунда басып чыгаруу” баскычын таптаңыз.

Түзөтүү экраны



Басып чыгаруу кезеги

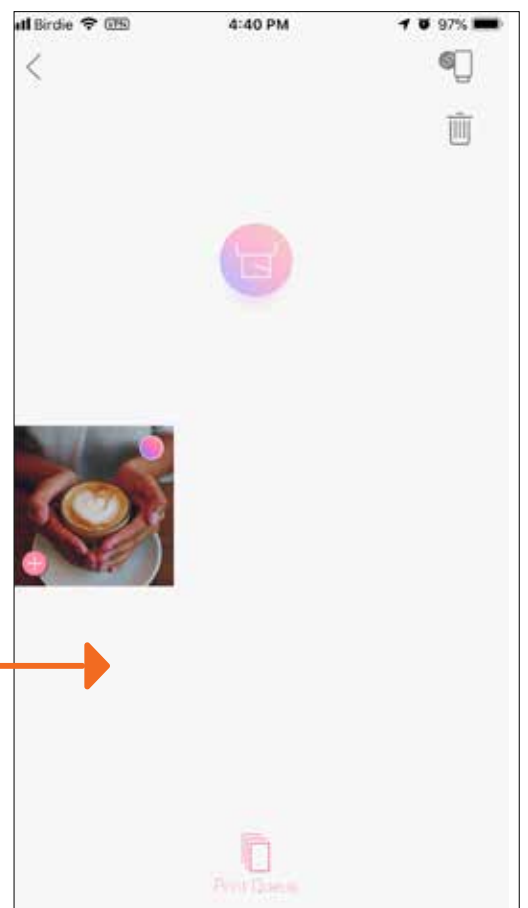

СҮРӨТТӨРДҮ ТҮЗӨТҮҮ

Сүрөттү түзөтүү үчүн чыпкаларды, стикерлерди колдонуп, текст кошуп жана башка нерселерди кылсаңыз болот.

- ① Ал үчүн экрандын панелинин төмөн жагындагы сүрөтчөлөрдү басыңыз.
- ② Эми каалаганча түзөтө бериңиз!
- ③ Түзөтүү экранынан чыгуудан мурда сүрөттөрүңүздү Сактап, Бөлүшүп же Басып чыгарып алууну унутпаңыз.

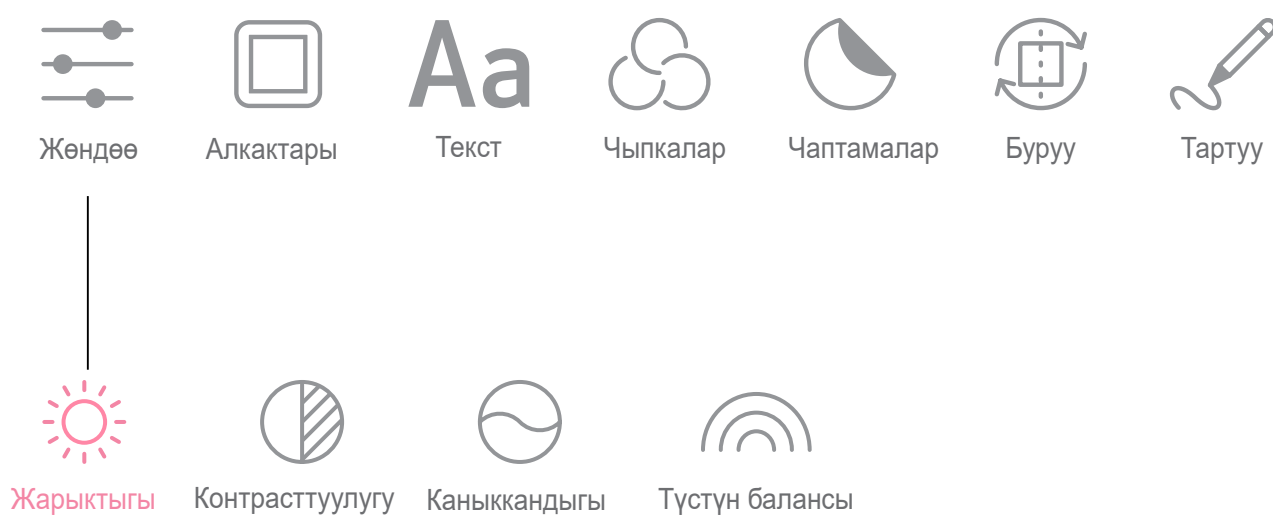
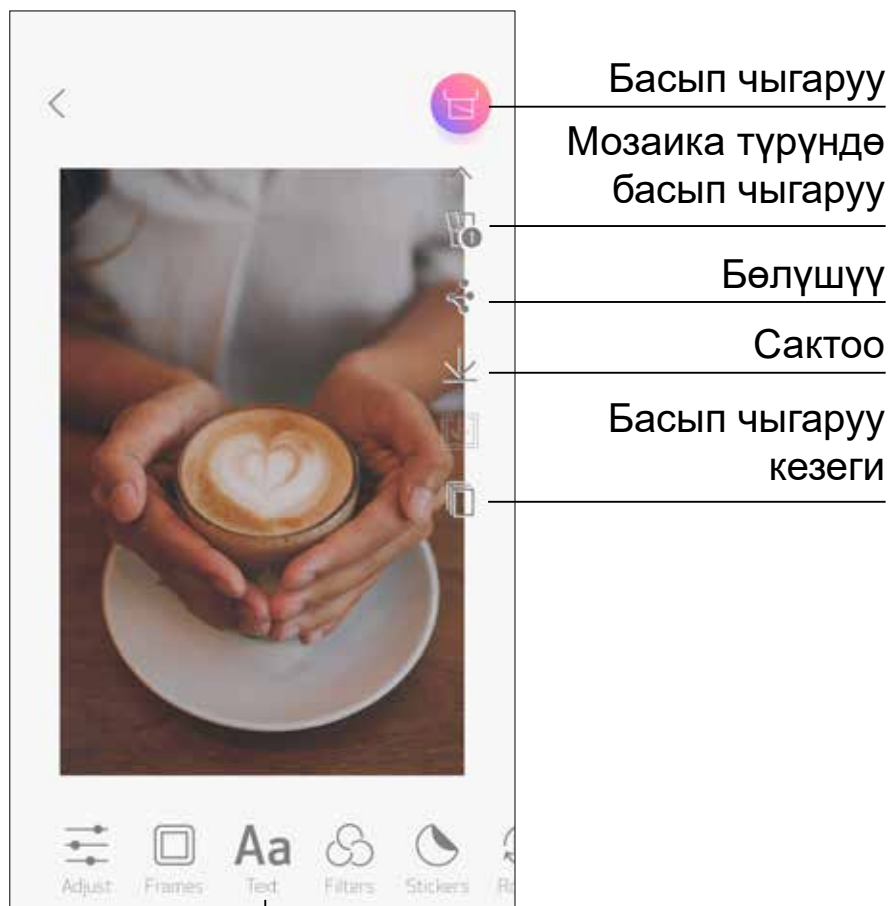

МОЗАИКА ТҮРҮНДӨ БАСЫП ЧЫГАРУУ

Бир сүрөттү бир нече баракка чоңураак кылып, мозаика түрүндө басып чыгаруу үчүн, “Мозаика түрүндө басып чыгаруу” функциясын колдонуңуз.

- ① Сүрөт басып чыгарууга даяр болгондо,  баскычын чыкылдатып, андан кийин 2 x 2 же 3 x 3 деген түрдөгү мозаикалардын бирин тандаңыз. (Сүрөт кандайча бөлүп чыгарыла турганын көрсөтүү үчүн сүрөттө сызыктар көрсөтүлөт.)

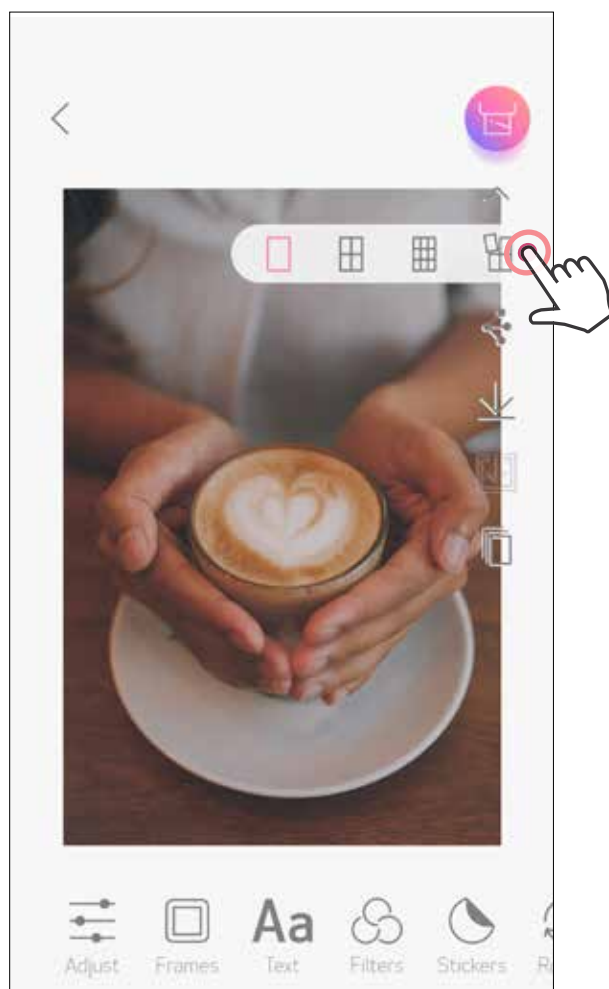

- ② Мозаикаларды басып чыгаруу үчүн  баскычын басыңыз да, кийин аларды бириктирип чоңураак сүрөт жасаңыз.



КОЛЛАЖ ТҮРҮНДӨ БАСЫП ЧЫГАРУУ

2 x 3 өлчөмүндөгү бир баракка 6 сүрөткө чейин жайгаштырып, коллаж түрүндө сүрөт басып чыгаруу үчүн, “Коллаж” деген функцияны колдонунуз.

① Башкы экрандан  басыңыз.





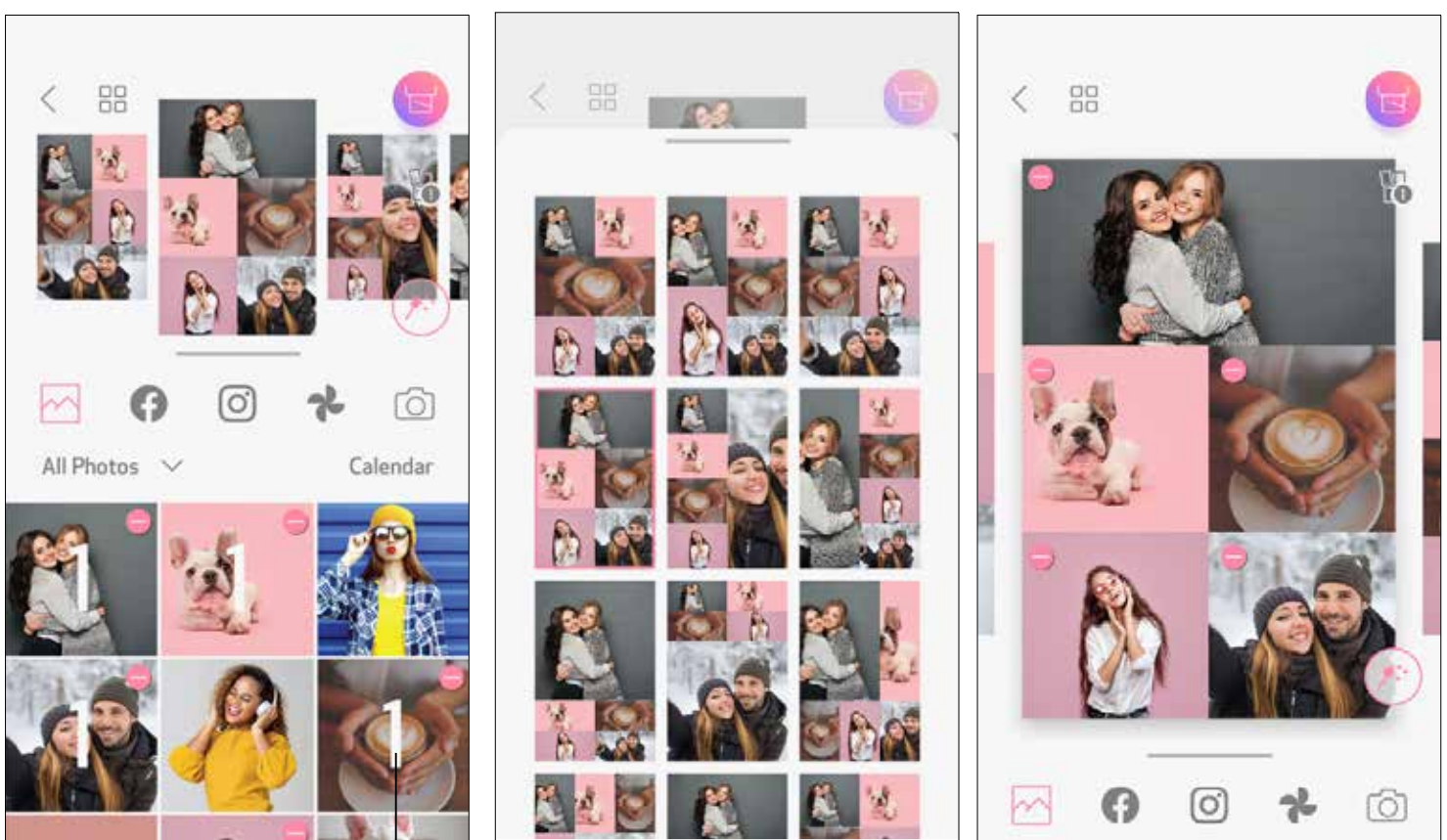

② Коллажга кошуу үчүн сүрөттөрдү басыңыз. Тандалган сүрөттөр көрсөтүлөт.

③ Башка калыпты  баскычын басып, тандай аласыз же сүрөттү алдын ала көрүүдөн оңдон солго сүрүп тандасаңыз болот. Сиз ошондой эле алдын ала көрүүнү альбом тилкесин ылдый сүрүп, чоңойто аласыз.



Басып чыгаруу саны

④ Каалаган калыпты тандап,  басуу менен түзөтүү баракчасын тандай аласыз.

- ⑤ Коллажыңыздагы сүрөттөдү каалаганыңыздай кылып түзөтүп жана жөндөңүздө, басып чыгаруу үчүн  басып, бөлүшүү үчүн  басып же сактоо үчүн  баскычын басыңыз.

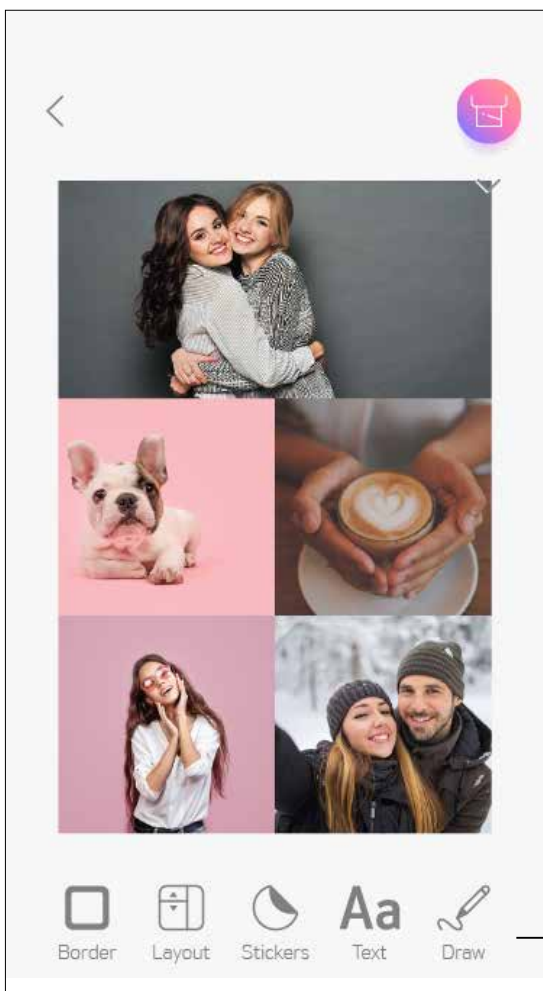

Коллаж (Толук сүрөт катары түзөтүү)

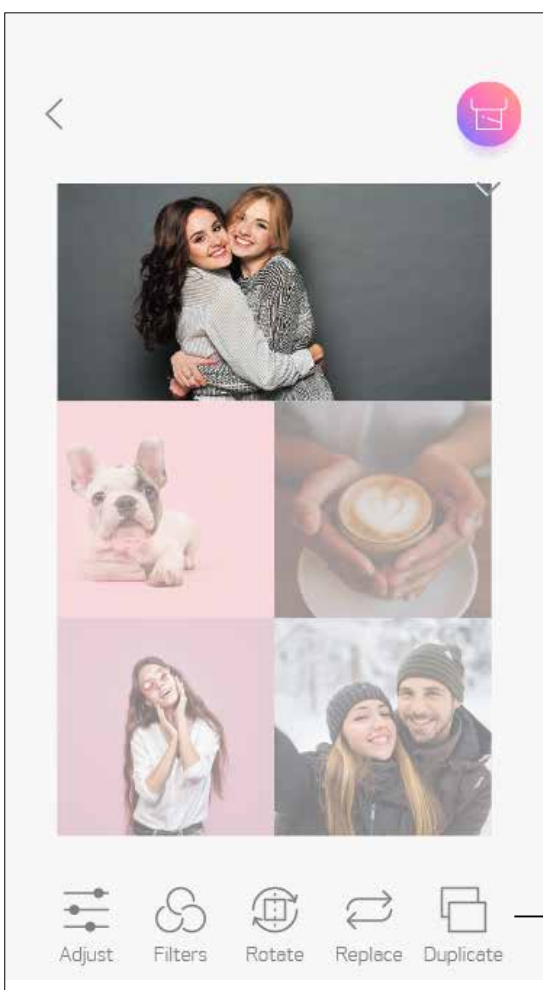

Коллаж (өзгөчө сүрөттү түзөтүү)

АЛДЫН-АЛА КЕСИЛГЕН СТИКЕР

Алдын-ала кечилген стикер функциясын фото/текстти тегерек стикерге басып чыгаруу үчүн колдонуңуз.

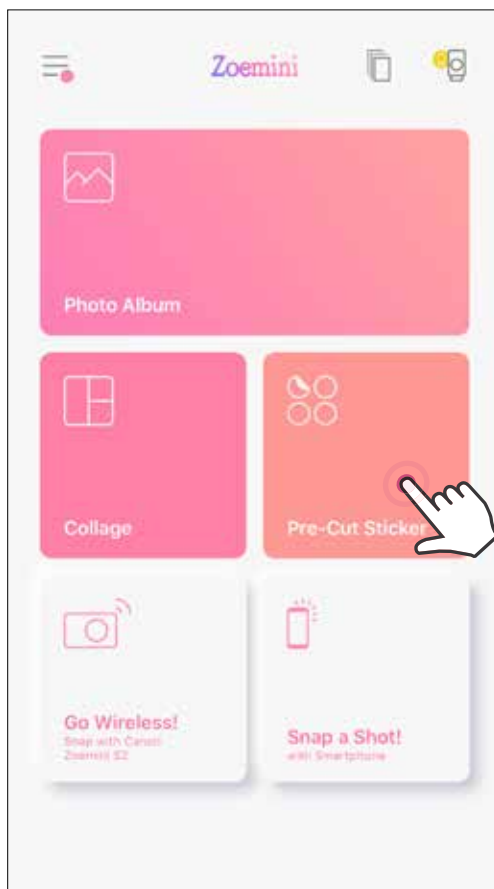

① Башкы экрандан  басыңыз.

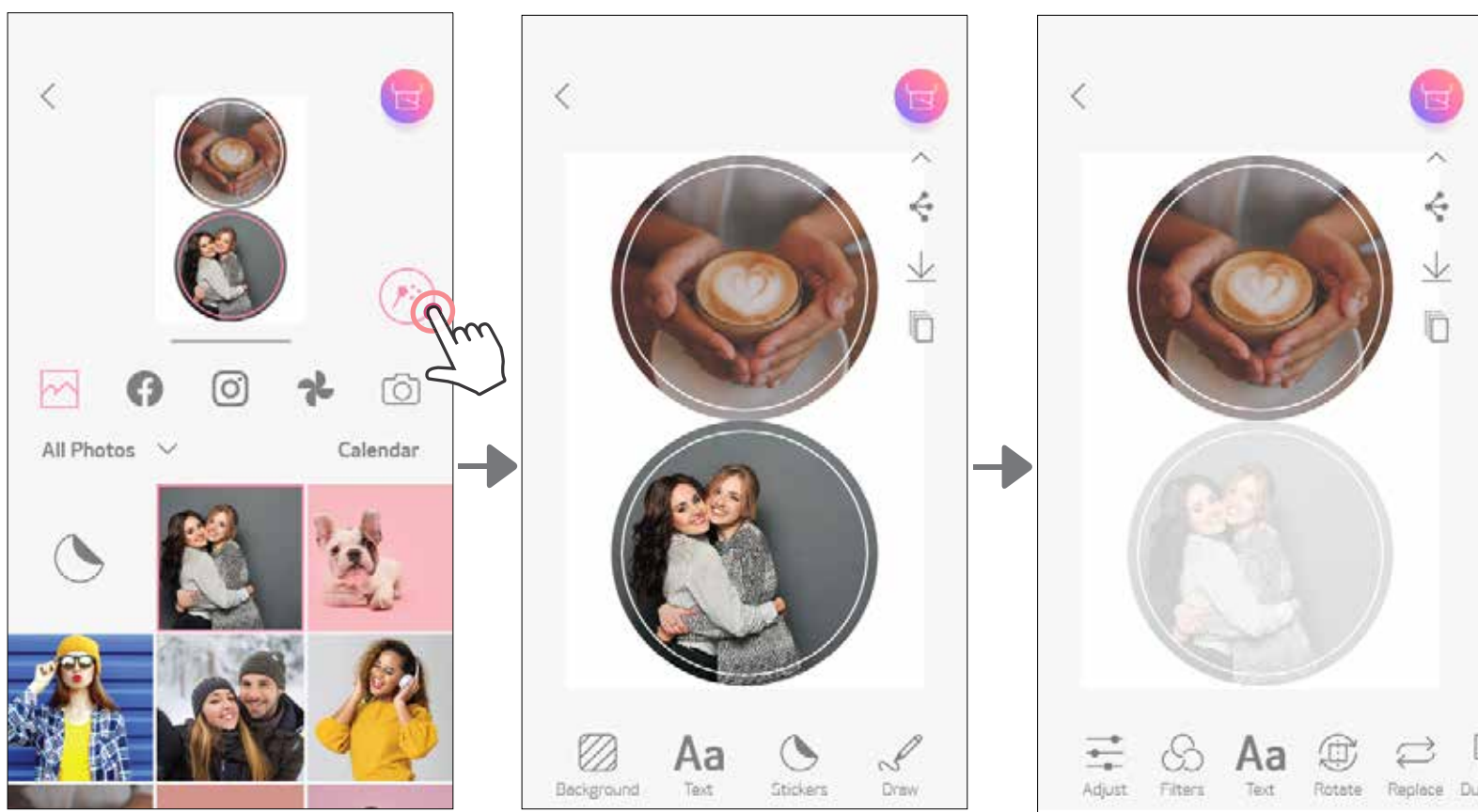

② Тегерек стикерге кошуу үчүн сүрөттөрдү басыңыз.

③ Алдын ала кесилген стикерди түзөтүү үчүн  басыңыз.



- ④ Стикериңиздеги сүрөттөдү каалаганыңыздай кылып түзөтүңүз да, басып чыгаруу үчүн  басып, бөлүшүү үчүн  басып же сактоо үчүн  баскычын басыңыз.

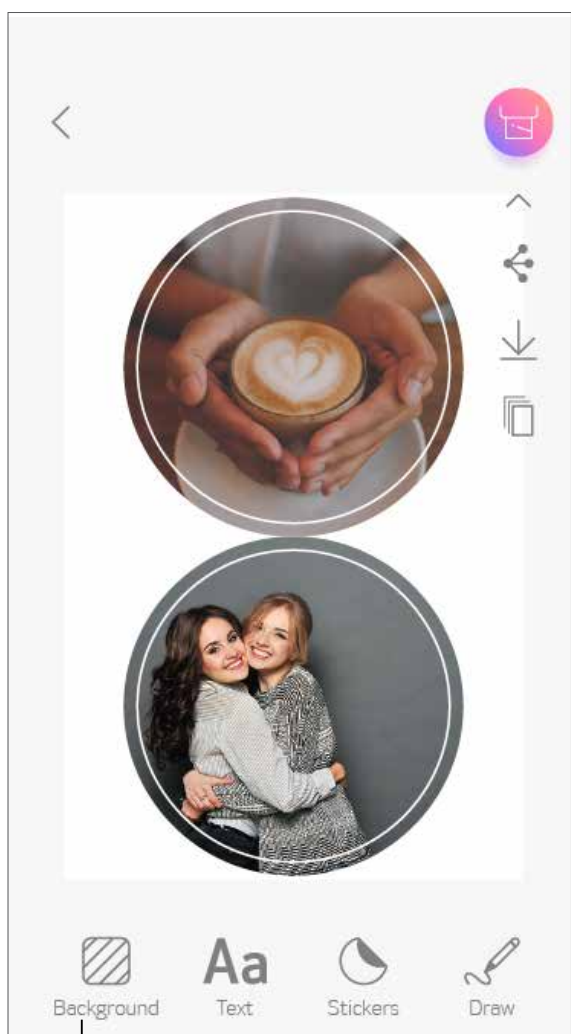

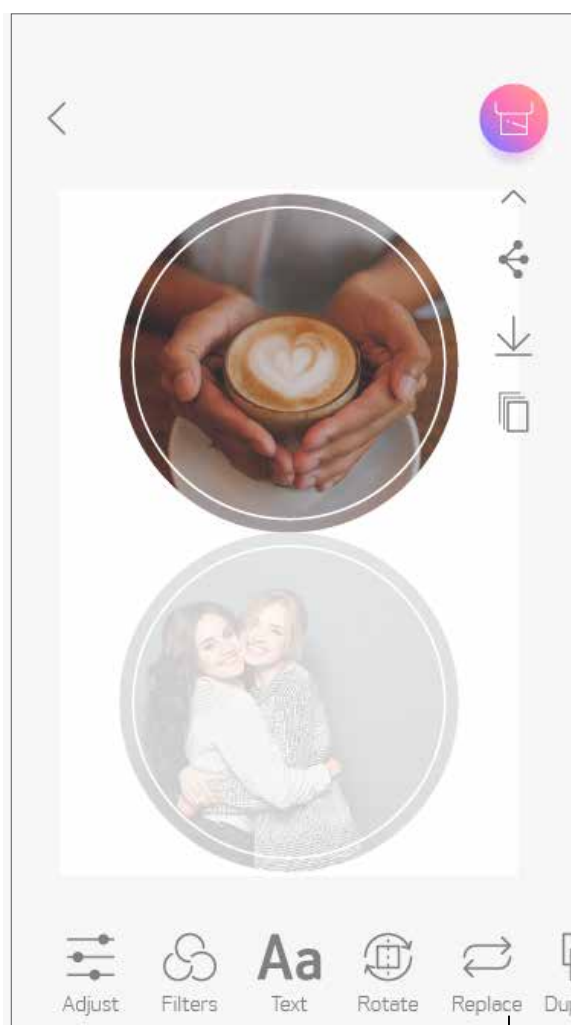
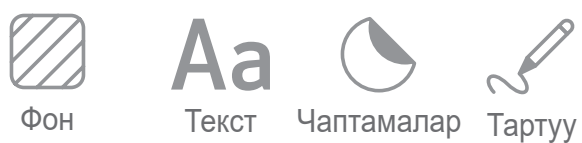

Алдын-ала кесилген стикер
(Толук сүрөт катары түзөтүү)

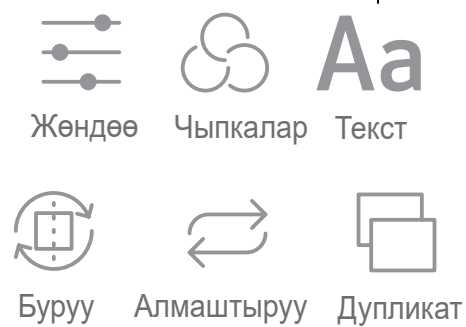

Алдын-ала кесилген стикер
(Өзгөчө сүрөттү түзөтүү)



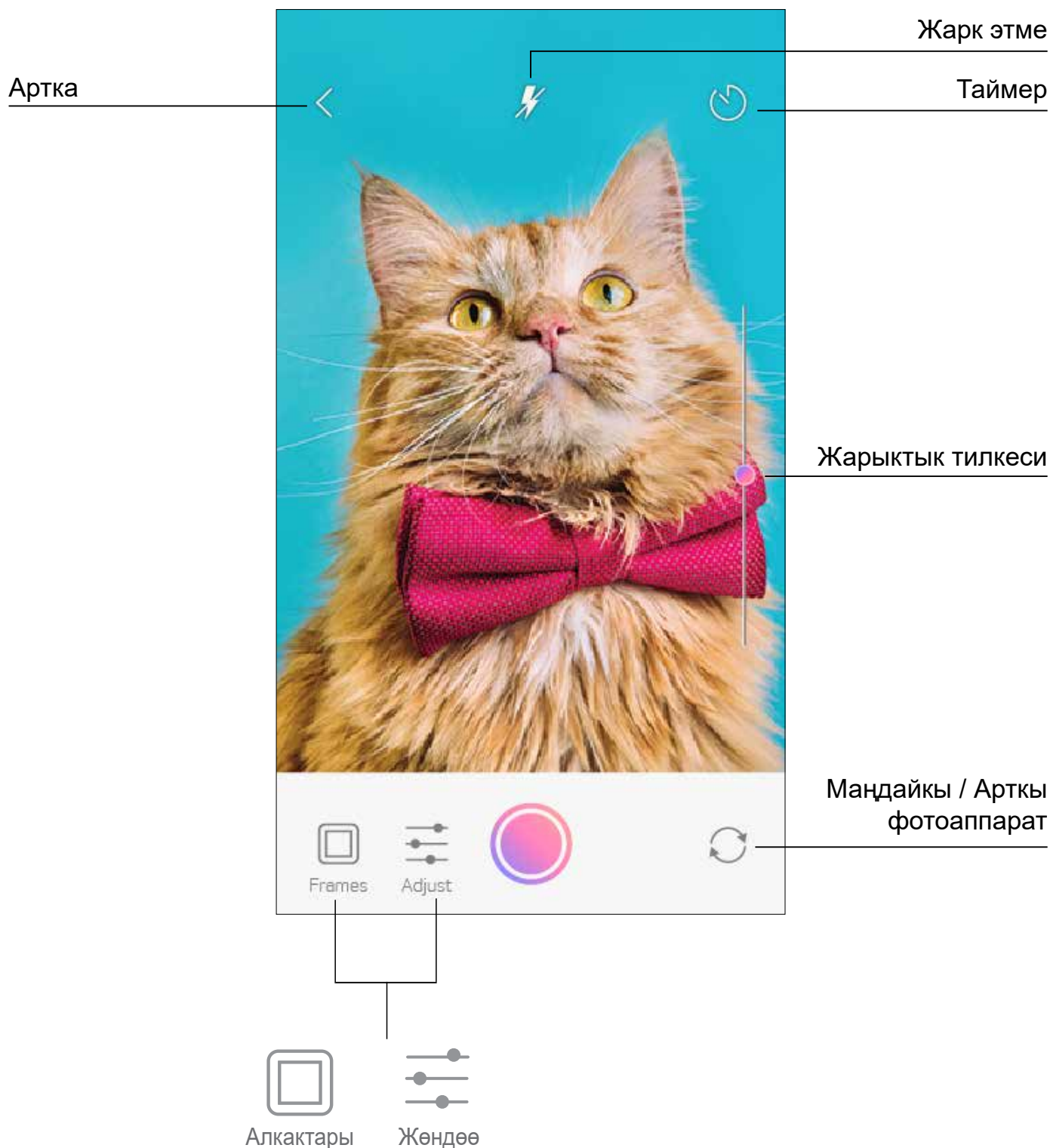

СМАРТФОНДУН ФОТОАППАРАТЫ

- ① Смартфон менен сүрөт тартуу үчүн, Башкы беттен  баскычын басыңыз. (Кааласаңыз, астыңкы жактагы сүрөтчөлөрдү басып, эффекттерди колдонуп, сүрөт тартсаңыз болот.)
- ② Сүрөт тартып алганыңыздан кийин аларды Басып чыгарып, Оңдоп, Бөлүшүп, же Сактап алсаңыз болот.
- ③ Басып чыгаруу үчүн,  баскычын чыкылдатыңыз.



ZOEMINI S2 MicroSD КАРТАСЫНАН БАСЫП ЧЫГАРУУ

- ① Башкы экрандан, "Зымсыз иштөө!", басып, андан соң "microSD карта менен басып чыгаруу" басыңыз.
- ② Басып чыгаргыңыз келген сүрөттү басып, андан соң  басыңыз.
- ③ Сиз ошондой эле microSD картадагы сүрөттү  басуу менен өчүрө аласыз.

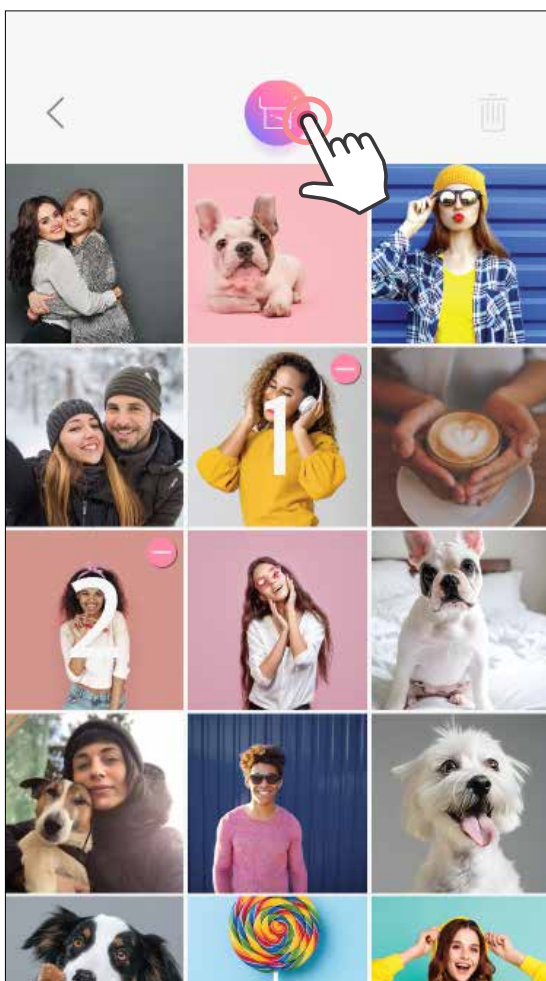

Басып чыгаруу

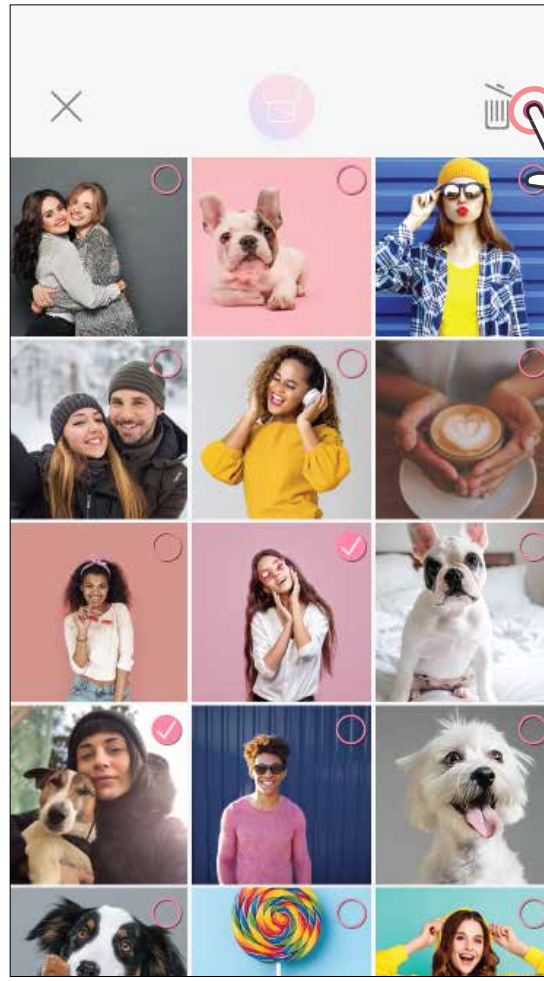



Алып салуу

БАСЫП ЧЫГАРУУ КЕЗЕГИ

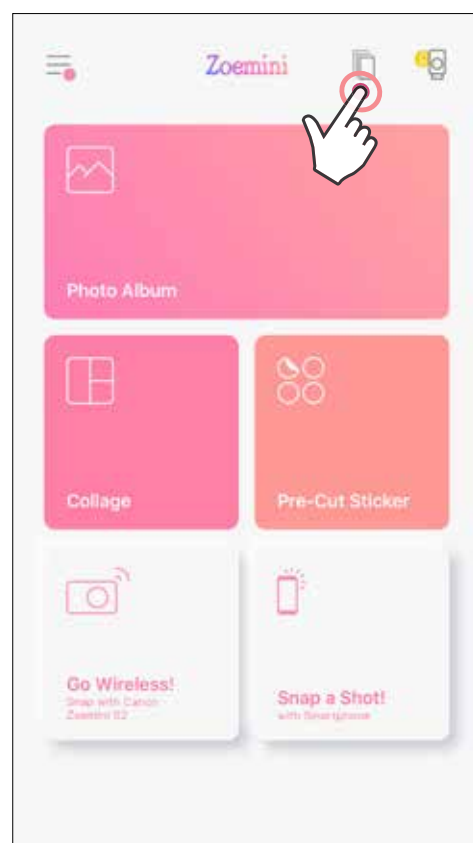
Басып чыгаруу кезегин башкаруу үчүн  басыңыз.



Басып чыгаруу кезегине коюу барагында төмөнкүлөрдү аткарууга болот:

- ① Сүрөттү басып чыгаруу кезегинен алып салуу үчүн  таптап коюңуз
- ② Басып чыгаруу иретин өзгөртүү үчүн, сүрөттү басып, кармап туруңуз жана анын иретин алмаштырыңыз.
- ③ Басып чыгаргыңыз келбеген сүрөттү басыңыз. Тынытуу белгиси көрсөтүлөт.
- ④ Сүрөттү эки жолу басуу үчүн  басыңыз

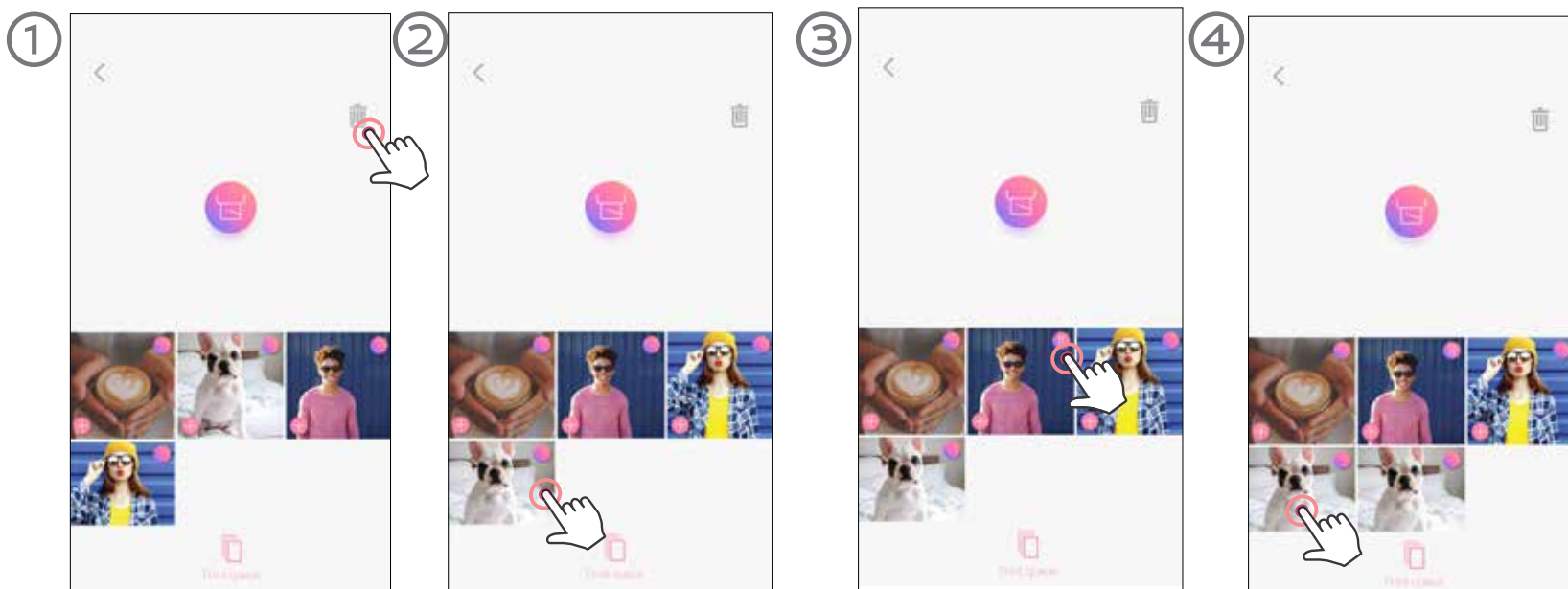

Басып чыгарыла турган файлдардын кезеги тууралуу эскертүү: Сүрөттү басып чыгарууга жибергенде принтер күйүк же туташкан болбосо, ал басып чыгаруу кезегинде сакталат.

Басып чыгаруу үчүн, принтериңизди күйгүзүп, кайра туташыңыз. Сизден кезектеги сүрөттү басып чыгарууну каалайсызбы деп сурайт.

ЭСКЕРТҮҮ

- Басылып чыккан сүрөт, түзмөктүн түстөрдү көрсөткөн “экран технологиясы” менен басып чыгарууда иштетилген “баракка басып чыгаруу” технологиясы эки башка болгондугуна байланыштуу, түпнускасынан айырмаланышы мүмкүн. (Термоөткөрүүнүн жардамы менен басып чыгаруу).
- Сүрөт басылып чыгып жатканда же барак чайналып калганда, кагазды күч менен тартып чыгарбаңыз.
- Сүрөт басылып чыгып жатканда, капкакты ачпаңыз. Болбосо сүрөттүн сапаты начар чыгып калышы мүмкүн.
- Принтер титиреп же кыймылдап кетсе дагы сүрөттүн сапаты начар болуп калышы мүмкүн.

Canon

Түзмөк тиешелүү түрдө иштебей калса, аны сатып алган дилериңизге кайрылып же www.canon-europe.com/support баракчасынан Canon компаниясынын Кардарларды тейлөө жана колдоо көрсөтүү бөлүмүнө кирип көрүңүздөр.

SMART SHEET барагы, ZINK Технологиясы жана ZINK соода маркалары ZINK Холдингс ЖЧКсына таандык. Лицензия боюнча иштетилет. Apple, Apple логотиби, iPad, iPad Air, iPad Pro, жана iPhone АКШда жана башка өлкөлөрдө катталган “Apple Inc.” компаниясына таандык соода маркалары болуп эсептелет. App Store (Колдонмолор дүкөнү) – “Apple Inc.” компаниясынын кызматтык маркасы. iOS АКШда жана башка өлкөлөрдө катталган “Cisco” компаниясынын соода маркасы же катталган соода маркасы болуп эсептелет жана лицензия боюнча иштетилет. Android, Google Play жана “Google Play” логотиби “Google LLC” компаниясынын соода маркалары болуп эсептелет. Bluetooth – “Bluetooth SIG” компаниясынын соода маркасы. Wi-Fi – “Wi-Fi Alliance” компаниясынын катталган соода маркасы. Бардык үчүнчү тараптардын өнүмдөрүнүн, бренддеринин жана логотиптерин аттары тиешелүү өндүрүүчүлөргө таандык болгон соода маркалары болуп эсептелет.